

Katalog 2012/2013



MIG/MAG • TIG • PLAZMA • ROBO • Akcesoria



Spis treści:

Uchwyty spawalnicze MIG/MAG

Uchwyty spawalnicze MIG/MAG

■ Uchwyty MIG/MAG „MB GRIP” chłodzone powietrzem MB GRIP 15 AK / 25 AK	Strona	10 - 11
■ Uchwyty MIG/MAG „MB GRIP” chłodzone powietrzem MB GRIP 24 KD / 26 KD / 36 KD	Strona	12 - 13
■ Uchwyty MIG/MAG „MB GRIP” chłodzone cieczą MB GRIP 240 D / 401 D / 401 / 501 D / 501	Strona	14 - 15
■ Uchwyty MIG/MAG „MB” chłodzone powietrzem i cieczą MB 15 AK / 15 AK-FX / 25 AK / 25 AK-FX MB 24 KD / 26 KD / 36 KD MB 240 D / 401 D / 401 / 501 D / 501	Strona	16 - 17
■ Uchwyty MIG/MAG „RMB” chłodzone powietrzem RMB 15 / 25 / 24 / 26 / 36	Strona	18 - 19
■ Uchwyty MIG/MAG „ABIMIG® GRIP” chłodzone powietrzem ABIMIG® GRIP A 155 / 255 / 305 / 355 / 405	Strona	20 - 23
■ Uchwyty spawalnicze „ABIMIG® AT LW” chłodzone powietrzem ABIMIG® AT 155 LW / 255 LW / 305 LW / 355 LW / 405 LW	Strona	24 - 27
■ Uchwyty MIG/MAG „ABIMIG®” chłodzone powietrzem ABIMIG® 155 / 155 T / 255 / 255 T ABIMIG® 305 / 305 TM / 355 / 355 TM / 455 / 455 T8M	Strona	28 - 31
■ Uchwyty MIG/MAG „ABIMIG®” chłodzone cieczą ABIMIG® 240 D WT / 401 D WT / 401 WT / 501 D WT / 501 WT	Strona	32 - 33
■ Uchwyty MIG/MAG „ABIMIG® GRIP” chłodzone cieczą ABIMIG® GRIP W 555 D / 555 / 605 / 605 D / 605 C	Strona	34 - 37
■ Uchwyty MIG/MAG PUSH-PULL „PP” chłodzone powietrzem i cieczą PP 24 D / 36 D / 240 D / 401 D	Strona	38 - 39
■ Uchwyty MIG/MAG z odciąganiem spalin „RAB PLUS” chłodzone powietrzem i cieczą RAB Plus 15 AK / 24 KD / 25 AK / 36 KD / 240 D / 501 D / 501 / RAS-Set / Urządzenie odciągowe	Strona	40 - 41
■ Uchwyty MIG/MAG maszynowe chłodzone powietrzem i cieczą AUT / ABIMIG® MT	Strona	42 - 43
Części zamienne		
■ BIKOX, przewody sterujące, węże ...	Strona	44 - 46

Spis treści:

Uchwyty spawalnicze TIG

Uchwyty spawalnicze TIG

- Uchwyty spawalnicze TIG „ABITIG® GRIP” chłodzone powietrzem i cieczą
ABITIG® GRIP 9 / ABITIG® GRIP 20 Strona 48 - 49
- Uchwyty spawalnicze TIG „ABITIG® GRIP” chłodzone powietrzem i cieczą
ABITIG® GRIP 17 / ABITIG® GRIP 18 / ABITIG® GRIP 26 Strona 50 - 51
- Uchwyty spawalnicze TIG „ABITIG® GRIP” chłodzone powietrzem i cieczą
ABITIG® GRIP 24 G / ABITIG® GRIP 24 W Strona 52 - 53
- Uchwyt spawalniczy TIG „ABITIG® GRIP” chłodzony cieczą
ABITIG® GRIP 12-1 Strona 54 - 55
- Uchwyt spawalniczy TIG „ABITIG® GRIP” chłodzony cieczą
ABITIG® GRIP 18 SC Strona 56 - 57
- Uchwyty spawalnicze TIG „ABITIG® GRIP” chłodzone powietrzem i cieczą
ABITIG® GRIP 150 / ABITIG® GRIP 260 W Strona 58 - 59
- Uchwyty spawalnicze TIG „ABITIG® GRIP” chłodzone powietrzem i cieczą
ABITIG® GRIP 200 / ABITIG® GRIP 450 W / ABITIG® GRIP 450 W SC Strona 60 - 61
- Uchwyty spawalnicze TIG „ABITIG® GRIP Little” chłodzone powietrzem i cieczą
ABITIG® GRIP Little 9 / 9 F / 20 / 20 F
ABITIG® GRIP Little 17 / 24 G / 24 W
ABITIG® GRIP Little 150 / 150 F / 260 W Strona 62 - 63
- Uchwyty spawalnicze TIG „ABITIG® GRIP” z zaworkiem gazowym
chłodzone powietrzem
ABITIG® 9 V / ABITIG® 17 V and FV / ABITIG® 26 V and FV Strona 64
- Uchwyty spawalnicze TIG maszynowe
ABITIG® 150 MT / ABITIG® 260 W MT / ABITIG® 200 MT /
ABITIG® 300 W MT / ABITIG® 400 W MT / ABITIG® 500 W MT Strona 65

Zestawy wyposażenia

- ABITIG® 9 / 12-1 / 17 / 18 / 18 SC / 20 / 24 G / 24 W / 26
ABITIG® 150 / 200 / 260 W / 450 W / 450 W SC Strona 66

Części zamienne

- Przewody prądowe, sterujące, węże, rękojeści i moduły sterujące Strona 67 - 71

Spis treści:

Uchwyty do cięcia i spawania plazmą

Uchwyty do cięcia plazmą

- Uchwyty do cięcia plazmą „ABIPLAS® CUT” chłodzone powietrzem
ABIPLAS® CUT 70 / ABIPLAS® CUT 70 MT Strona 74 - 75
- Uchwyty do cięcia plazmą „ABIPLAS® CUT” chłodzone powietrzem
ABIPLAS® CUT 110 / ABIPLAS® CUT 110 MT Strona 76 - 77
- Uchwyty do cięcia plazmą „ABIPLAS® CUT” chłodzone powietrzem
ABIPLAS® CUT 150 / ABIPLAS® CUT 150 MT Strona 78 - 79
- Uchwyty do cięcia plazmą „ABIPLAS® CUT” chłodzone cieczą
ABIPLAS® CUT 200 W / ABIPLAS® CUT 200 W MT Strona 80 - 81
- Uchwyty do cięcia plazmą „ABICUT” chłodzone powietrzem
ABICUT 25K / ABICUT 45 Strona 82 - 83
- Uchwyty do cięcia plazmą „ABICUT” chłodzone powietrzem
ABICUT 75 Strona 84 - 85
- Uchwyty do cięcia plazmą „PSB” chłodzone powietrzem
PSB 31 KZS / PSB 31 KKS / PSB 31 HFS Strona 86 - 87
- Uchwyty do cięcia plazmą „PSB” chłodzone powietrzem
PSB 60 S / AUT-PSB 60 L / PSB 121 S / AUT-PSB 121 L Strona 88 - 89

Uchwyty do spawania plazmą

- Uchwyty do spawania plazmą „ABIPLAS® WELD” chłodzone cieczą
ABIPLAS® WELD 100 W / 150 W / 100 W MT / 150 W MT Strona 90 - 91

Części zamienne

- Pakiety przewodów, węże, rękojeści itd... Strona 92 - 94

Spis treści:

Systemy spawalnicze ROBO

Uchwyty spawalnicze MIG/MAG

- system uchwytów MIG/MAG „ABIROB® A ECO” chłodzonych powietrzem
ABIROB® A300 / ABIROB® A360 / ABIROB® A500 Strona 96 - 99
- system uchwytów MIG/MAG „VTS-Interlock” chłodzonych cieczą
ROBO VTS 290 / ROBO VTS 500 TS Strona 100 - 103
- system uchwytów MIG/MAG chłodzonych cieczą
ABIROB W 500 / ABIROB W 300 Strona 104 - 107
- system uchwytów MIG/MAG „WH I WH-PP” chłodzonych cieczą
ROBO WH 242 D / ROBO WH W500 / ROBO WH 652 D TS Strona 108 - 111
- system uchwytów MIG/MAG „Standard” chłodzonych cieczą
ROBO 455 D / ROBO 650 TS Strona 112 - 115

Uchwyty spawalnicze TIG

- system uchwytów TIG „ABITIG® WH” chłodzonych cieczą
ABITIG® WH 220 W / ABITIG® WH 400 W Strona 116 - 119

Urządzenia peryferyjne

- **Złącze „CAT2”** Strona 120 - 122
Aby łatwo wykryć kolizję ...
- **Złącze „iCAT”** Strona 123 - 128
- **Złącze „iSTM”** Strona 129 - 134
- **Stacja czyszcząca „BRS-CC”** Strona 135 - 140
Plug and Play

Spis treści:

Akcesoria spawalnicze

System gniazd i wtyków centralnych

- Złącza uniwersalne ...

Strona 142 - 145

Wtyki centralne ze stykami sprężystymi

- Elastyczny kontakt ...

Strona 146

Układy chłodzenia

- WK 23 / WK 43

Strona 147

Akcesoria spawalnicze

- spray przeciwodpryskowy, duesofix, filce czyszczące, płyn chłodzący itd ...

Strona 148 - 151

- Podajnik zimnego drutu ABIDRIVE

Strona 152 - 153

- Uchwyty TIG ABITIG z układem doprowadzania drutu

Strona 154

- Uchwyty mocujące

Strona 155

- Elektrody wolframowe

Strona 156 - 157

- Wtyki sterownicze

Strona 158 - 159

- Uchwyty do elektrod otulonych

Strona 160

- Uchwyty do elektroztobienia i elektrody węglowe

Strona 161

- Specjalne dysze gazowe do uchwytów MIG/MAG

Strona 162

- Końcówki prądowe o przedłużonej żywotności

Strona 163

Notatki

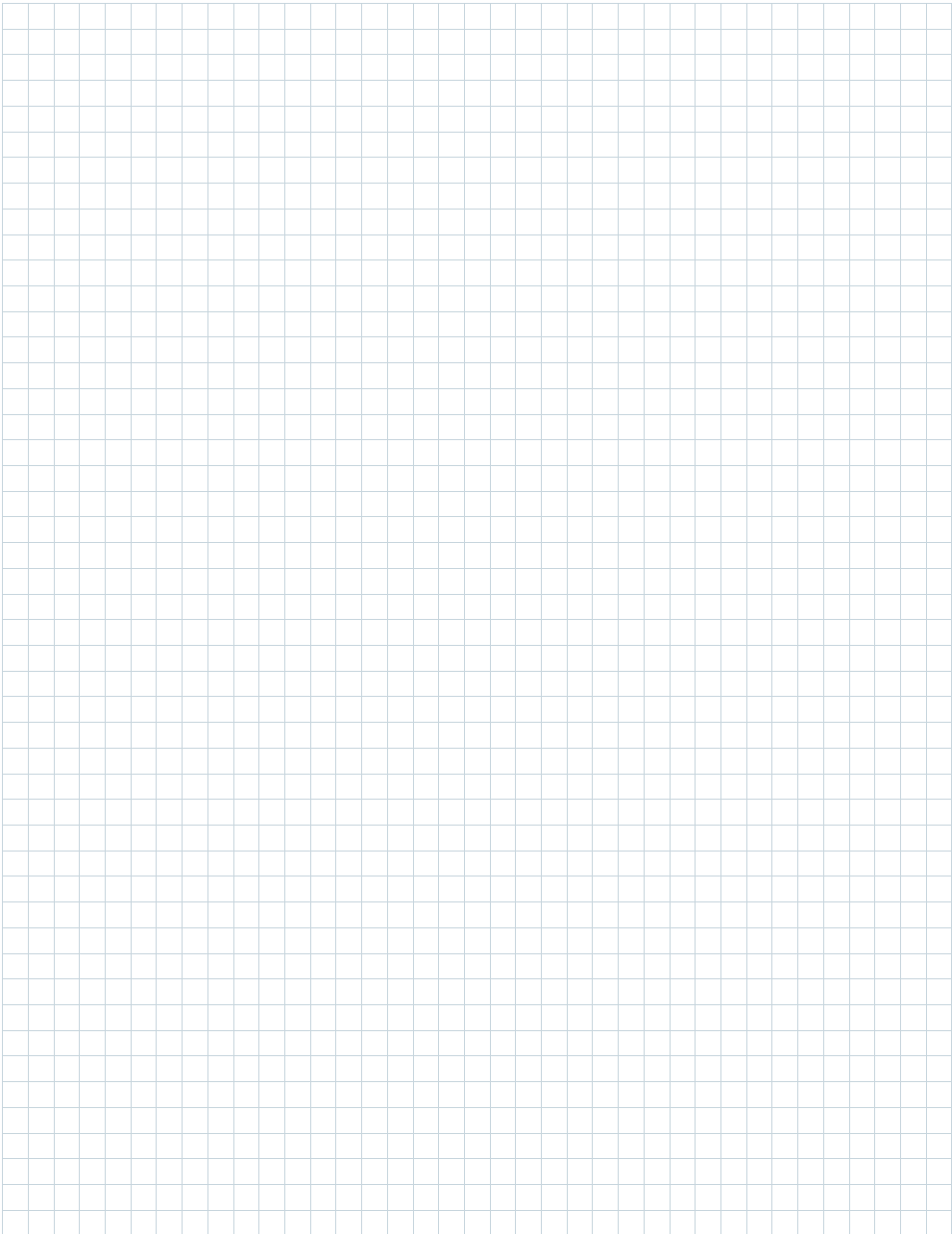



Uchwyty spawalnicze MIG/MAG

- MB GRIP 15 AK / 25 AK
- MB GRIP 24 KD / 26 KD / 36 KD
- MB GRIP 240 D / 401 D / 401 / 501 D / 501
- MB 15 AK / 15 AK-FX / 25 AK / 25 AK-FX
MB 24 KD / 26 KD / 36 KD
MB 240 D / 401 D / 401 / 501 D / 501
- RMB 15 / 25 / 24 / 26 / 36
- ABIMIG® GRIP A 155 / 255 / 305 / 355 / 405
- ABIMIG® AT LW 155 / 255 / 305 / 355 / 405
- ABIMIG® 155 / 155 T / 255 / 255 T
ABIMIG® 305 / 305 TM / 355 / 355 TM /
455 / 455 T8M
- ABIMIG® 240 D WT / 401 D WT / 401 WT /
501 D WT / 501 WT
- ABIMIG® GRIP W 555 D / 555 / 605 /
605 D / 605 C
- PP 24 D / 36 D / 240 D / 401 D
- RAB Plus 15 AK / 24 KD / 25 AK / 36 KD /
240 D / 501 D / 501 /
System RAS / Urządzenia odciągowe
- AUT / ABIMIG® MT

Uchwyty MIG/MAG "MB GRIP" chłodzone powietrzem

Obciążalność od 150 A do 230 A

Uchwyty MIG/MAG serii "MB GRIP" chłodzone powietrzem i ciecżą są najlepszym rozwiązaniem swego rodzaju, łączą jakość i nowoczesną technologię z optymalną ergonomią umożliwiając bezproblemową obsługę przy różnych pracach.

Rękojeść "GRIP" i przegub kulowy gwarantują pewność chwytu oraz optymalną poręczność. Konstrukcja wszystkich uchwytów jest szczególnie przemyślana i umożliwia wygodną i precyzyjną pracę.

- Ergonomiczna krótka rękojeść "GRIP" – najlepsza dostępność
- "GRIP", miękkie komponenty w obszarze chwytu i podpora kciuka – pewność chwytu nawet w skrajnych położeniach
- Przegub kulowy z optymalnym promieniem obrotu – idealna poręczność
- Optymalne chłodzenie uchwytu – wysoka żywotność
- BIKOX® R w uchwytach chłodzonych powietrzem – wysoka elastyczność nawet w niskich temperaturach, wysoka odporność na promienie UV, podwyższona wytrzymałość mechaniczna i termiczna
- Oszczędność czasu podczas wymiany uchwytów dzięki złączki centralnemu ABICOR BINZEL



MB GRIP 15 AK

Dane techniczne (EN 60 974-7):

Obciążalność: 180 A CO₂
150 A Mieszanka
M21 (wg EN 439)

Cykl pracy: 60%

Średnica drutu: 0.6–1.0 mm

MB GRIP 25 AK

Dane techniczne (EN 60 974-7):

Obciążalność: 230 A CO₂
200 A Mieszanka
M21 (wg EN 439)

Cykl pracy: 60%

Średnica drutu: 0.8–1.2 mm

Uchwyt kompletny*	Rękojeść	3 m	Indeks			Szyjka palnika	
			4 m	5 m	Typ	Indeks	
MB GRIP 15 AK	GRIP	002.0604	002.0605	002.0606	50°	002.0009	
MB GRIP 25 AK	GRIP	004.0510	004.0511	004.0512	50°	004.0012	

*Wszystkie uchwyty wyposażone są we wtyk centralny ze stykami sterującymi sprężystymi.

MB GRIP 15, MB GRIP 25

Części zużywające się

MB GRIP 15 AK

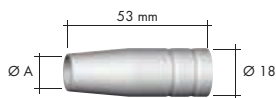

MB GRIP 25 AK



Dysza gazowa (10 szt.)

	Ø A		Ø B	
Cylindryczna	Ø 16	145.0041	Ø 18	145.0042
Stożkowa	Ø 12	145.0075	Ø 15	145.0076
Stożkowa	Ø 9.5	145.0123	Ø 11.5	145.0124

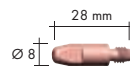
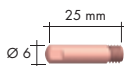

Końcówka prądowa (10 szt.)

		M6	M6
E-Cu	Ø 0.6	140.0008	-
	Ø 0.8	140.0059	140.0051
	Ø 1.0	140.0253	140.0242
	Ø 1.2	-	140.0379
E-Cu do Al	Ø 0.8	141.0002	141.0001
	Ø 1.0	141.0007	141.0006
	Ø 1.2	-	141.0010
CuCrZr	Ø 0.6	140.0855	-
	Ø 0.8	140.0062	140.0054
	Ø 1.0	140.0256	140.0245
	Ø 1.2	-	140.0382

Sprężyna dyszy (20 szt.)



	002.0058	003.0013
--	----------	----------

Łącznik dyszy gazowej / łącznik prądowy



M6	002.0078	142.0001 (10 szt.)
----	----------	--------------------



Prowadnik drutu		dla 3 m	dla 4 m	dla 5 m
Spiralny izolowany	Ø 0.6	124.0011	124.0012	124.0015
	Ø 0.8	124.0011	124.0012	124.0015
	Ø 1.0	124.0026	124.0031	124.0035
	Ø 1.2	124.0026	124.0031	124.0035
Teflonowy	Ø 0.6	126.0005	126.0008	126.0011
	Ø 0.8	126.0005	126.0008	126.0011
	Ø 1.0	126.0021	126.0026	126.0028
	Ø 1.2	126.0021	126.0026	126.0028
Węglowo- teflonowy	Ø 0.6	127.0002	127.0003	127.0004
	Ø 0.8	127.0002	127.0003	127.0004
	Ø 1.0	127.0005	127.0007	127.0008
	Ø 1.2	127.0005	127.0007	127.0008

Uchwyty MIG/MAG "MB GRIP" chłodzone powietrzem

Obciążalność od 220 A do 320 A

- Ergonomiczna krótka rękojeść – najlepsza dostępność
- "GRIP", miękkie komponenty w obszarze chwytu i podpora kciuka – pewność chwytu nawet w skrajnych położeniach
- Przegub kulowy z optymalnym promieniem obrotu – idealna poręczność
- Optymalne chłodzenie uchwytu – wysoka żywotność
- BIKOX® R w uchwytach chłodzonych powietrzem – wysoka elastyczność nawet w niskich temperaturach, wysoka odporność na promienie UV, podwyższona wytrzymałość mechaniczna i termiczna
- Oszczędność czasu podczas wymiany uchwytów dzięki złączu centralnemu ABICOR BINZEL



MB GRIP 24 KD

Dane techniczne (EN 60 974-7):

Obciążalność: 250 A CO₂
220 A Mieszanka
M21 (wg EN 439)

Cykl pracy: 60%

Średnica drutu: 0.8-1.2 mm

MB GRIP 26 KD

Dane techniczne (EN 60 974-7):

Obciążalność: 270 A CO₂
240 A Mieszanka
M21 (wg EN 439)

Cykl pracy: 60%

Średnica drutu: 0.8-1.2 mm

MB GRIP 36 KD

Dane techniczne (EN 60 974-7):

Obciążalność: 320 A CO₂
290 A Mieszanka
M21 (wg EN 439)

Cykl pracy: 60%

Średnica drutu: 0.8-1.2 mm

Uchwyt kompletny*

Typ	Rękojeść	3 m	Indeks			Szyjka palnika	
			4 m	5 m		Typ	Indeks
MB GRIP 24 KD	GRIP	012.0251	012.0252	012.0253	50°		012.0001
MB GRIP 26 KD	GRIP	018.0146	018.0147	018.0148	50°		018.0001
MB GRIP 36 KD	GRIP	014.0334	014.0335	014.0336	50°		014.0006

*Wszystkie uchwyty wyposażone są we wtyk centralny ze stykami sterującymi sprężystymi.

MB GRIP 24, MB GRIP 26, MB GRIP 36

Części zużywające się

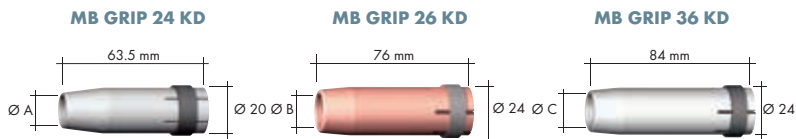

Dysza gazowa (10 szt.)

	Ø A		Ø B		Ø C	
Cylindryczna	Ø 17	145.0047	Ø 20	145.0051	Ø 19	145.0045
Stożkowa	Ø 12.5	145.0080	Ø 16	145.0085	Ø 16	145.0078
Stożkowa	Ø 10	145.0128	Ø 14	145.0132	Ø 12	145.0126

Końcówka prądowa (10 szt.)

	M6	M6	M8	M6	M8	
E-Cu	Ø 0.8	140.0051	140.0051	140.0114	140.0051	140.0114
	Ø 1.0	140.0242	140.0242	140.0313	140.0242	140.0313
	Ø 1.2	140.0379	140.0379	140.0442	140.0379	140.0442
E-Cu do Al	Ø 0.8	141.0001	141.0001	141.0003	141.0001	141.0003
	Ø 1.0	141.0006	141.0006	141.0008	141.0006	141.0008
	Ø 1.2	141.0010	141.0010	141.0015	141.0010	141.0015
CuCrZr	Ø 0.8	140.0054	140.0054	140.0117	140.0054	140.0117
	Ø 1.0	140.0245	140.0245	140.0316	140.0245	140.0316
	Ø 1.2	140.0382	140.0382	140.0445	140.0382	140.0445

Łącznik prądowy (10 szt.)

M6	142.0003	142.0007	142.0005
M8	-	142.0082	142.0020

Rozdzielacz gazu (10 szt.)

Standardowy	012.0183	018.0116	014.0261
Wzmocniony	-	-	014.0026
Ceramiczny	-	018.0141	014.0023

Prowadnik drutu

		dla 3 m	dla 4 m	dla 5 m
Spiralny izolowany	Ø 0.8	124.0011	124.0012	124.0015
	Ø 1.0	124.0026	124.0031	124.0035
	Ø 1.2	124.0026	124.0031	124.0035
Teflonowy	Ø 0.8	126.0005	126.0008	126.0011
	Ø 1.0	126.0021	126.0026	126.0028
	Ø 1.2	126.0021	126.0026	126.0028
Węglowo-teflonowy	Ø 0.8	127.0002	127.0003	127.0004
	Ø 1.0	127.0005	127.0007	127.0008
	Ø 1.2	127.0005	127.0007	127.0008

Uchwyty MIG/MAG "MB GRIP" chłodzone cieczą

Obciążalność od 270 A do 550 A

- Ergonomiczna krótka rękojeść "GRIP" - najlepsza dostępność
- "GRIP", miękkie komponenty w obszarze chwytu i podpora kciuka - pewność chwytu nawet w skrajnych położeniach
- Przegub kulowy z optymalnym promieniem obrotu - idealna poręczność
- Optymalne chłodzenie uchwyty - wysoka żywotność
- Oszczędność czasu podczas wymiany uchwyty dzięki złączu centralnemu ABICOR BINZEL
- Ergonomicznie i technicznie dopracowane oraz w 100% niezawodne



MB GRIP 240 D*

Dane techniczne (EN 60 974-7):

Obciążalność	300 A CO ₂
	270 A Mieszanka
	M21 (wg EN 439)
Cykl pracy:	100%
Średnica drutu:	0.8-1.2 mm

MB GRIP 401 D* / MB GRIP 401*

Dane techniczne (EN 60 974-7):

Obciążalność:	400 A / 450 A CO ₂
	350 A / 400 A Mieszanka
	M21 (wg EN 439)
Cykl pracy:	100%
Średnica drutu:	0.8-1.2 mm

MB GRIP 501 D* / MB GRIP 501*

Dane techniczne (EN 60 974-7):

Obciążalność:	500 A / 550 A CO ₂
	450 A / 500 A Mieszanka
	M21 (wg EN 439)
Cykl pracy:	100%
Średnica drutu:	1.0-1.6 mm

*Uwaga:

W celu zabezpieczenia komponentów pakietu przewodów przed nadmiernym nagraniem zalecamy zachowanie co najmniej czterominutowego cyklu chłodzenia po spawaniu.

Uchwyt kompletny** Typ	Rękojeść	Indeks			Szyjka palnika	
		3 m	4 m	5 m	Typ	Indeks
MB GRIP 240 D	GRIP	023.0225	023.0226	023.0227	50°	023.0228
MB GRIP 401 D	GRIP	033.0271	033.0272	033.0273	50°	033.0277
MB GRIP 401	GRIP	030.0205	030.0206	030.0207	50°	030.0208
MB GRIP 501 D	GRIP	034.0492	034.0493	034.0494	50°	034.0496
MB GRIP 501	GRIP	032.0231	032.0232	032.0233	50°	032.0234

**Wszystkie uchwyty wyposażone są we wtyk centralny ze stykami sterującymi sprężystymi.

MB GRIP 240, MB GRIP 401 / 501

Części zużywające się

MB GRIP 240 D

MB GRIP 401 D / 501 D

MB GRIP 401 / 501

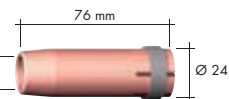
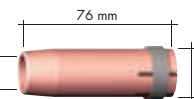

Dysza gazowa (10 szt.)

	Ø A		Ø B		Ø C	
Cylindryczna	Ø 17	145.0047	Ø 20	145.0051	Ø 20	145.0051
Stożkowa	Ø 12.5	145.0080	Ø 16	145.0085	Ø 16	145.0085
Stożkowa	Ø 10	145.0128	Ø 14	145.0132	Ø 14	145.0132

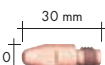
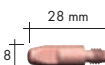
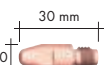

Końcówka prądowa (10 szt.)

		M6	M6	M8	M6	M8
E-Cu	Ø 0.8	140.0051	140.0051	140.0114	140.0051	140.0114
	Ø 1.0	140.0242	140.0242	140.0313	140.0242	140.0313
	Ø 1.2	140.0379	140.0379	140.0442	140.0379	140.0442
	Ø 1.6	-	140.0555	140.0587	140.0555	140.0587
E-Cu do Al	Ø 0.8	141.0001	141.0001	141.0003	141.0001	141.0003
	Ø 1.0	141.0006	141.0006	141.0008	141.0006	141.0008
	Ø 1.2	141.0010	141.0010	141.0015	141.0010	141.0015
	Ø 1.6	-	141.0020	141.0022	141.0020	141.0022
CuCrZr	Ø 0.8	140.0054	140.0054	140.0117	140.0054	140.0117
	Ø 1.0	140.0245	140.0245	140.0316	140.0245	140.0316
	Ø 1.2	140.0382	140.0382	140.0445	140.0382	140.0445
	Ø 1.6	-	140.0558	140.0590	140.0558	140.0590



Łącznik prądowy (10 szt.)

M6	142.0003	142.0008	-
M8	-	142.0022	-



Rozdzielacz gazu (10 szt.)

Standardowy	012.0183	030.0145	030.0145
Wzmocniony	-	030.0037	030.0037
Ceramiczny	-	030.0190	030.0190

Prowadnik drutu

dla 3 m

dla 4 m

dla 5 m

Spiralny	Ø 0.8	122.0005	122.0007	122.0009
	Ø 1.0	122.0031	122.0036	122.0039
	Ø 1.2	122.0031	122.0036	122.0039
	Ø 1.6	122.0056	122.0060	122.0063
Teflonowy	Ø 0.8	126.0005	126.0008	126.0011
	Ø 1.0	126.0021	126.0026	126.0028
	Ø 1.2	126.0021	126.0026	126.0028
	Ø 1.6	126.0039	126.0042	126.0045
Węglowo-teflonowy	Ø 0.8	127.0002	127.0003	127.0004
	Ø 1.0	127.0005	127.0007	127.0004
	Ø 1.2	127.0005	127.0007	127.0008
	Ø 1.6	127.0010	127.0012	127.0013



Uchwyty MIG/MAG "MB" chłodzone powietrzem i cieczą

Obciążalność od 150 A do 550 A

Uchwyty spawalnicze MIG/MAG serii "MB" chłodzone powietrzem i cieczą odznaczają się zaawansowaną technologią i jakością wykonania, która wymagana jest dla bezproblemowej pracy przy realizacji różnych zadań spawalniczych. Konstrukcja wszystkich uchwytów przemyślana jest w każdym szczególe, gwarantuje dokładną i wygodną pracę.

- Najwyższa jakość znana na całym świecie
- Ergonomiczne i technicznie dopracowane oraz w 100% niezawodne
- Optymalne chłodzenie uchwytu - wysoka żywotność
- Oszczędność czasu podczas wymiany uchwytów dzięki złączu centralnemu ABICOR BINZEL



Dane techniczne (EN 60 974-7):

Uchwyty spawalnicze MIG/MAG "MB" (chłodzone powietrzem)

Typ	Obciążalność (A)		Cykl pracy (%)	Średnica drutu (mm)
	CO ₂	Mieszanka M21		
MB 15 AK / MB 15 AK-FX	180	150	60	0.6-1.0
MB 24 KD	250	220	35	0.8-1.2
MB 25 AK / MB 25 AK-FX	230	200	60	0.8-1.2
MB 26 KD	230	200	35	0.8-1.2
MB 36 KD	300	270	60	0.8-1.2

Uchwyty spawalnicze MIG/MAG "MB" (chłodzone cieczą)

Typ	Obciążalność (A)		Cykl pracy (%)	Średnica drutu (mm)
	CO ₂	Mieszanka M21		
MB 240 D	300	270	100	0.8-1.2
MB 401 D	400	350	100	0.8-1.2
MB 401	450	400	100	0.8-1.2
MB 501 D	500	450	100	1.0-1.6
MB 501	550	500	100	1.0-1.6

Dane mogą ulec zmianie bez wcześniejszego powiadomienia.

Seria uchwytów "MB"



Uchwyt kompletny*	Rękojeść	Indeks			Szyjka palnika	
		3 m	4 m	5 m	Typ	Indeks
MB 15 AK	ERGO	002.0449	002.0450	002.0451	50°	002.0009
MB 15 AK-FX	ERGO	002.0455	002.0456	002.0469	Gięty	002.0029
MB 24 KD	ERGO	012.0103	012.0104	012.0105	50°	012.0001
MB 25 AK	ERGO	004.0312	004.0313	004.0314	50°	004.0012
MB 25 AK-FX	ERGO	004.0329	004.0330	004.0331	Gięty	004.0032
MB 26 KD	ERGO	018.0062	018.0063	018.0064	50°	018.0001
MB 36 KD	ERGO	014.0143	014.0144	014.0145	50°	014.0006
MB 240 D	ERGO	023.0077	023.0078	023.0079	50°	023.0001
MB 401 D	ERGO	033.0107	033.0108	033.0109	50°	033.0001
MB 401	ERGO	030.0125	030.0126	030.0127	50°	030.0001
MB 501 D	ERGO	034.0160	034.0161	034.0162	50°	034.0001
MB 501	ERGO	032.0145	032.0146	032.0147	50°	032.0002

*Wszystkie uchwyty wyposażone są we wtyk centralny ze słykami sterującymi sprężystymi.
Części używane patrz "MB GRIP" - uchwyt analogicznej wielkości (strony 4-9).

Uwaga dla wszystkich uchwytów chłodzonych cieczą

W celu zabezpieczenia komponentów pakietu przewodów przed nadmiernym nagraniem zalecamy zachowanie co najmniej czterominutowego cyklu chłodzenia po spawaniu.

Uchwyty MIG/MAG "RMB" chłodzone powietrzem

Obciążalność od 150 A do 320 A

Typoszerzeg RMB poszerza możliwości systemu MB oferując wymienne szyjki palnika, które są obrotowe w zakresie 360 stopni.

Podczas zmiany pracy lub pozycji spawania system ten oferuje większą elastyczność i możliwość adaptacji.

- Zakres obciążalności kryje większość prac spawalniczych
- Szybkowymienialna szyjka palnika z osobnym przewodnikiem
- Dowolne ustawienie szyjki palnika

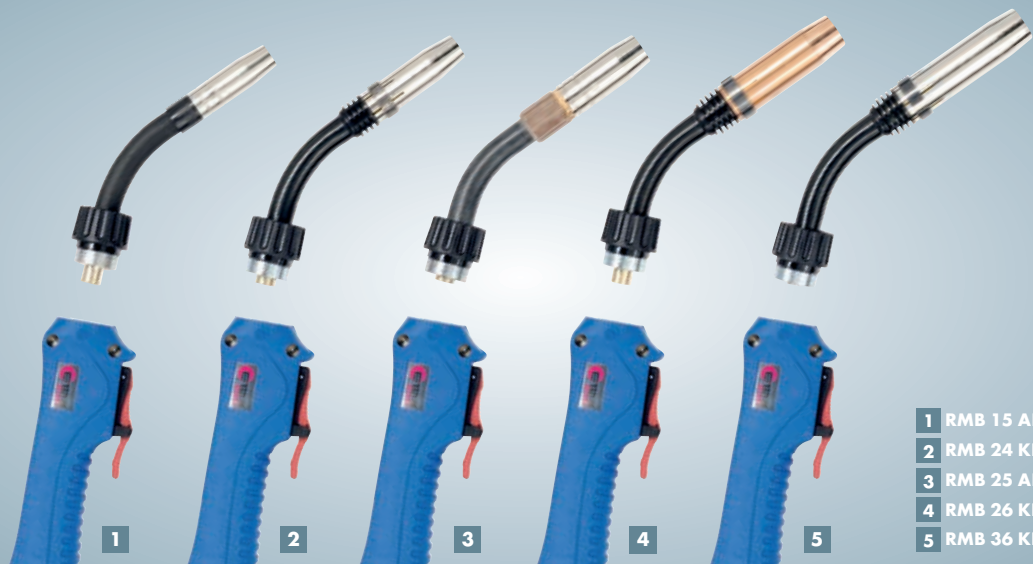

- 1 RMB 15 AK
- 2 RMB 24 KD
- 3 RMB 25 AK
- 4 RMB 26 KD
- 5 RMB 36 KD

Dane techniczne (EN 60 974-7):

Uchwyty spawalnicze MIG/MAG "RMB" (chłodzone powietrzem)

Typ	Obciążalność (A)		Cykl pracy (%)	Średnica drutu (mm)
	CO ₂	Mieszanka M21		
RMB 15 AK	180	150	60	0.6-1.0
RMB 24 KD	250	220	60	0.8-1.2
RMB 25 AK	230	200	60	0.8-1.2
RMB 26 KD	270	240	60	0.8-1.2
RMB 36 KD	320	290	60	0.8-1.2

Seria uchwytów "RMB"

Jednakowy interfejs przyłączeniowy i dzielony przewodnik drutu czyni serię RMB uniwersalnym narzędziem dla profesjonalistów, oszczędzając czas i pieniądze.

Standardowe części zużywające się pochodzące z serii MB pomagają wdrożyć system i zmniejszyć koszty.



Uchwyt kompletny*	Rękojeść	Indeks			Szyjka palnika	
		3 m	4 m	5 m	Typ	Indeks
RMB 15	S, długi przycisk	002.D462	002.D463	002.D464	45°	002.D223
RMB 25	S, długi przycisk	004.D487	004.D488	004.D489	45°	004.D261
RMB 24	S, długi przycisk	012.D085	012.D086	012.D087	45°	012.D028
RMB 26	S, długi przycisk	018.D491	018.D492	018.D493	45°	014.D687
RMB 36	S, długi przycisk	014.D436	014.D437	014.D438	45°	014.D687

*Wszystkie uchwyty wyposażone są we wtyk centralny ze stykami sterującymi sprężystymi. Części zużywające się patrz "MB GRIP" – uchwyt analogicznej wielkości (strony 4-9).

Uchwyty MIG/MAG "ABIMIG® GRIP A" chłodzone powietrzem • Obciążalność od 170 A do 270 A

Uchwyty spawalnicze MIG/MAG ABIMIG® GRIP A chłodzone powietrzem z innowacyjnym dwukomponentowym systemem rękojeści "GRIP", łączącym ergonomię i różnorodność modułów sterowniczych (funkcje załączania i regulacji) łącznie z wersją przycisku od góry. Rękojeść "GRIP" i przegub kulowy gwarantują pewność chwytu i poręczność.

Uchwyty serii ABIMIG® GRIP A posiadają nowo opracowany lekki przewód Bikox®, dający doskonałą równowagę trzymania uchwyty podczas spawania we wszystkich pozycjach.

Wszystkie uchwyty zostały starannie zaprojektowane w celu zapewnienia wygody i precyzyjnego działania.

- Lekki Bikox® – zmniejszenie wagi do 50%
- Ergonomiczna krótka rękojeść "GRIP" z miękkimi komponentami, podpora kciuka i przegub kulowy – gwarancja optymalnego chwytu w każdej pozycji
- Przykręcana dysza gazowa z izolacją termiczną – zwiększenie żywotności uchwyty
- Zintegrowane funkcje łącznika prądowego (dyfuzor gazowy, mocowanie dyszy, łącznik prądowy w jednym elemencie) – redukcja stanu magazynu
- Laminarny wypływ gazu – doskonała osłona gazowa poprawiająca warunki spawania
- Wymienny element mocowania dyszy gazowej "wydłuża" czas pracy szyjki palnika i redukuje koszty utrzymania
- Izolowany przewodnik oraz nakrętka mocująca (we wtyku centralnym) – umożliwia dokładne ustawienie parametrów łuku i zwiększa powtarzalność wyniku spawania



ABIMIG® GRIP A 155 LW

Dane techniczne (EN 60 974-7):

Obciążalność:	240 A / 190 A CO ₂ 220 A / 170 A Mieszanka M21 (EN 439)
Cykl pracy:	35% / 60%
Średnica drutu:	0,6–1,0 mm

ABIMIG® GRIP A 255 LW

Dane techniczne (EN 60 974-7):

Obciążalność:	270 A / 240 A CO ₂ 240 A / 210 A Mieszanka M21 (EN 439)
Cykl pracy:	35% / 60%
Średnica drutu:	0,8–1,2 mm

Uchwyt kompletny Typ	Rękojeść	Indeks			Szyjka palnika	
		3 m	4 m	5 m	Typ	Indeks
ABIMIG® GRIP A 155 LW	Typ MB	767.D600.1	767.D601.1	767.D602.1	45°	767.D603.1
ABIMIG® GRIP A 255 LW	Typ MB	767.D630.1	767.D631.1	767.D632.1	45°	767.D633.1

ABIMIG® GRIP A 155, ABIMIG® GRIP A 255

Części zużywające się

ABIMIG® GRIP A 155

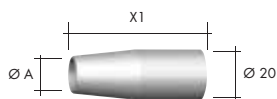

ABIMIG® GRIP A 255

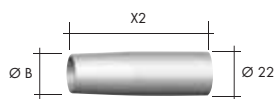

Dysza gazowa (5 szt.)

	Ø A	X1		Ø B	X2	
Cylindryczna	Ø 17	52 mm	145.D003	Ø 18	69 mm	145.D014
Stożkowa	Ø 12	52 mm	145.D001	Ø 16	70 mm	145.D011
Stożkowa	Ø 12	54 mm	145.D004	Ø 14	67 mm	145.D012
Stożkowa	Ø 10	52 mm	145.D006	Ø 12	70 mm	145.D015
Stożkowa	Ø 8,5	52 mm	145.D007	Ø 14	70 mm	145.D016

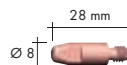
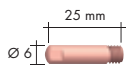

Końcówka prądowa (10 szt.)

		M6	M6
E-Cu	Ø 0.6	140.0008	-
	Ø 0.8	140.0059	140.0051
	Ø 1.0	140.0253	140.0242
	Ø 1.2	-	140.0379
E-Cu do Al	Ø 0.8	141.0002	141.0001
	Ø 1.0	141.0007	141.0006
	Ø 1.2	-	141.0010
CuCrZr	Ø 0.6	140.0855	-
	Ø 0.8	140.0062	140.0054
	Ø 1.0	140.0256	140.0245
	Ø 1.2	-	140.0382

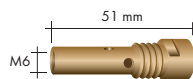
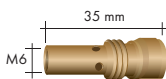

Łącznik prądowy (5 szt.)

	006.D719.5	004.D624.5
--	------------	------------

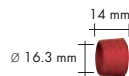

Tulejka izolacyjna (5 szt.)

	767.D607.5	767.D637.5
--	------------	------------

	Prowadnik drutu	dla 3 m	dla 4 m	dla 5 m	
	Spiralny	Ø 0.6	124.0011	124.0012	124.0015
		Ø 0.8	124.0011	124.0012	124.0015
		Ø 1.0	124.0026	124.0031	124.0035
		Ø 1.2	124.0026	124.0031	124.0035
	Teflonowy	Ø 0.6	126.0005	126.0008	126.0011
		Ø 0.8	126.0005	126.0008	126.0011
		Ø 1.0	126.0021	126.0026	126.0028
		Ø 1.2	126.0021	126.0026	126.0028
	Węglowo-teflonowy	Ø 0.6	127.0002	127.0003	127.0004
		Ø 0.8	127.0002	127.0003	127.0004
		Ø 1.0	127.0005	127.0007	127.0008
		Ø 1.2	127.0005	127.0007	127.0008

Uchwyty MIG/MAG "ABIMIG® GRIP A" chłodzone powietrzem • Obciążalność od 240 A do 430 A

- Lekki Bikox® - zmniejszenie wagi do 50%
- Ergonomiczna krótka rękojeść "GRIP" z miękkimi komponentami, podpora kciuka i przegub kulowy – gwarancja optymalnego chwytu w każdej pozycji
- Przykręcana dysza gazowa z izolacją termiczną - zwiększenie żywotności uchwytu
- Zintegrowane funkcje łącznika prądowego (dyfuzor gazowy, mocowanie dyszy, łącznik prądowy w jednym elemencie) – redukcja stanu magazynu
- Laminarny wypływ gazu - doskonała osłona gazowa poprawiająca warunki spawania
- Wymienny element mocowania dyszy gazowej "wydłuża" czas pracy szyjki palnika i redukuje koszty utrzymania
- Izolowany przewodnik oraz nakrętka mocująca (we wtyku centralnym) – umożliwia dokładne ustawienie parametrów łuku i zwiększa powtarzalność wyniku spawania

Dodatkowo dla ABIMIG® GRIP A 405 LW:

- BIKOX® z powiększonym kanałem przepływu gazu – gwarancja prawidłowej osłony gazowej
- Specjalnie zaprojektowany przewodnik – gwarancja optymalnego i stałego podawania drutu

ABIMIG® GRIP A 305 LW

Dane techniczne (EN 60 974-7):

Obciążalność:	315 A / 270 A CO ₂ 300 A / 240 A Mieszanka M21 (EN 439)
Cykl pracy:	35% / 60%
Średnica drutu:	0.8 - 1.2 mm

ABIMIG® GRIP A 355 LW

Dane techniczne (EN 60 974-7):

Obciążalność:	350 A / 300 A CO ₂ 320 A / 270 A Mieszanka M21 (EN 439)
Cykl pracy:	35% / 60%
Średnica drutu:	1.0 - 1.6 mm

ABIMIG® GRIP A 405 LW

Dane techniczne (EN 60 974-7):

Obciążalność:	430 A / 370 A CO ₂ 350 A / 300 A Mieszanka M21 (EN 439)
Cykl pracy:	35% / 60%
Średnica drutu:	1.0 - 1.6 mm



Uchwyt kompletny Typ	Rękojeść	Indeks			Szyjka palnika	
		3 m	4 m	5 m	Typ	Indeks
ABIMIG® GRIP A 305 LW	Typ MB	767.D660.1	767.D661.1	767.D662.1	45°	767.D663.1
ABIMIG® GRIP A 355 LW	Typ MB	767.D690.1	767.D691.1	767.D692.1	45°	767.D693.1
ABIMIG® GRIP A 405 LW	Typ S	767.D720.1	767.D721.1	767.D722.1	45°	767.D723.1

ABIMIG® GRIP A 305, ABIMIG® GRIP A 355, ABIMIG® GRIP A 405

Części zużywające się

ABIMIG® GRIP A 305
ABIMIG® GRIP A 355

ABIMIG® GRIP A 405

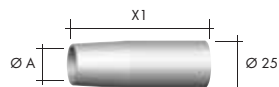
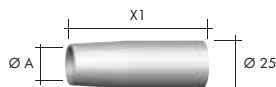

Dysza gazowa (5 szt.)

	Ø A	X1		Ø A	X1	
Cylindryczna	Ø 21	72 mm	145.D024	Ø 21	72 mm	145.D024
Stożkowa	Ø 18	72 mm	145.D021	Ø 18	72 mm	145.D021
Stożkowa	Ø 16	69 mm	145.D022	Ø 16	69 mm	145.D022
Stożkowa	Ø 12	72 mm	145.D025	Ø 12	72 mm	145.D025
Stożkowa	Ø 16	72 mm	145.D026	Ø 16	72 mm	145.D026

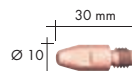

Końcówka prądowa (10 szt.)

		M8	M8
E-Cu	Ø 0.8	140.0114	-
	Ø 1.0	140.0313	140.0313
	Ø 1.2	140.0442	140.0442
	Ø 1.6	140.0587	140.0587
E-Cu do Al	Ø 0.8	141.0003	141.0003
	Ø 1.0	141.0008	141.0008
	Ø 1.2	141.0015	141.0015
	Ø 1.6	141.0022	141.0022
CuCrZr	Ø 0.8	140.0117	140.0117
	Ø 1.0	140.0316	140.0316
	Ø 1.2	140.0445	140.0445
	Ø 1.6	140.0590	140.0590

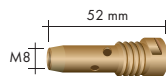
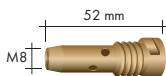

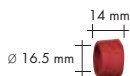

Łącznik prądowy (5 szt.)

M8	014.D745.5	014.D745.5
----	------------	------------



Tulejka izolacyjna (5 szt.)

	767.D668.5	767.D729.5
--	------------	------------

		305 / 355 dla 3 m	405 dla 3 m	305 / 355 dla 4 m	405 dla 4 m	305 / 355 dla 5 m	405 dla 5 m
 Spiralny	Ø 0.8	124.0011	-	124.0012	-	124.0015	-
	Ø 1.0	124.0026	124.D113	124.0031	124.D114	124.0035	124.D115
	Ø 1.2	124.0026	124.D116	124.0031	124.D117	124.0035	124.D118
	Ø 1.6	124.0041	124.D119	124.0042	124.D120	124.0044	124.D121
 Teflonowy	Ø 0.8	126.0005	-	126.0008	-	126.0011	-
	Ø 1.0	126.0021	-	126.0026	-	126.0028	-
	Ø 1.2	126.0021	-	126.0026	-	126.0028	-
	Ø 1.6	126.0039	-	126.0042	-	126.0045	-
 Węglowo-teflonowy	Ø 0.8	127.0002	-	127.0003	-	127.0004	-
	Ø 1.0	127.0005	-	127.0007	-	127.0008	-
	Ø 1.2	127.0005	-	127.0007	-	127.0008	-
	Ø 1.6	127.0010	-	127.0012	-	127.0013	-

Uchwyty MIG/MAG "ABIMIG® A T LW" chłodzone powietrzem

Obciążalność od 180 A do 240 A

Nowe innowacyjne, super lekkie uchwyty spawalnicze MIG/MAG serii „ABIMIG A T LW” z ergonomiczną, uniwersalną dwukomponentową rękojeścią. W standardzie wyposażone są w przegub kulowy i lekki pakiet przewodów „BIKOX LW” oraz obrotowe o 360°, wymienne szyjki palników.

- Nowa konstrukcja palników i lekki pakiet BIKOX LW - zmniejszenie wagi uchwytu nawet do 50%
- Nowa ergonomiczna rękojeść z modułem UP/DOWN w opcji – zwiększenie komfortu pracy
- Zintegrowana funkcja łącznika prądowego (łącznik prądowy, dyfuzor gazowy, mocowanie dyszy) – redukcja ilości części – zmniejszenie kosztów
- Przykręcana, termicznie izolowana dysza gazowa – zwiększenie żywotności palników – zmniejszenie kosztów
- Obrotowe, wymienne szyjki palników – komfort pracy – redukcja kosztów serwisowych.



ABIMIG® AT 155 LW

Dane techniczne (EN 60 974-7):

Obciążalność: 190 A CO₂
180 A Mieszanka
M21 (EN 439)

Cykl pracy: 60%

Średnica drutu: 0.8-1.0 mm

ABIMIG® AT 255 LW

Dane techniczne (EN 60 974-7):

Obciążalność: 240 A CO₂
220 A Mieszanka
M21 (EN 439)

Cykl pracy: 60%

Średnica drutu: 0.8-1.2 mm

■ **NOWOŚĆ!**
Super lekkie uchwyty
z obrotowymi
i wymiennymi palnikami

Uchwyt kompletny Typ	Rękojeść	Indeks			Szyjka palnika	
		3 m	4 m	5 m	Typ	Indeks
ABIMIG® AT 155 LW	Przycisk długi	006.D810.1	006.D811.1	006.D812.1	45°	006.D804.1
ABIMIG® AT 255 LW	Przycisk długi	004.D850.1	004.D851.1	004.D852.1	45°	004.D831.1

Definicje: T = obrotowy / wymienny palnik, LW - lekki przewód prądowy

Uwaga! Ze względu na różnorodność ABIMIG® AT, powyżej zostały pokazane jedynie wersje standardowe. Inne warianty na zapytanie.

ABIMIG® AT 155 LW, ABIMIG® AT 255 LW

Części zużywające się

ABIMIG® AT 155 LW

ABIMIG® AT 255 LW

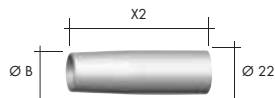
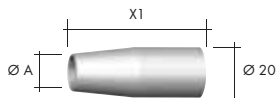

Dysza gazowa (5 szt.)

	Ø A	X1		Ø B	X2	
Cylindryczna	Ø 17	52 mm	145.D003	Ø 18	69 mm	145.D014
Stożkowa	Ø 12	52 mm	145.D001	Ø 16	70 mm	145.D011
Stożkowa	Ø 12	54 mm	145.D004	Ø 14	67 mm	145.D012
Stożkowa	Ø 10	52 mm	145.D006	Ø 12	70 mm	145.D015
Stożkowa	Ø 8,5	52 mm	145.D007	Ø 14	70 mm	145.D016

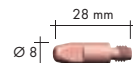
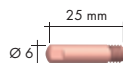
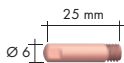

Końcówka prądowa (10 szt.)

		M6	M6	M6
E-Cu	Ø 0.6	140.0008	140.0008	-
	Ø 0.8	140.0059	140.0059	140.0051
	Ø 1.0	140.0253	140.0253	140.0242
	Ø 1.2	-	-	140.0379
E-Cu do A	Ø 0.8	141.0002	141.0002	141.0001
	Ø 1.0	141.0007	141.0007	141.0006
	Ø 1.2	-	-	141.0010
CuCrZr	Ø 0.6	140.0855	140.0855	-
	Ø 0.8	140.0062	140.0062	140.0054
	Ø 1.0	140.0256	140.0256	140.0245
	Ø 1.2	-	-	140.0382

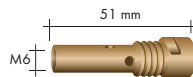
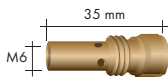

Łącznik prądowy (5 szt.)

	006.D719	004.D624
--	----------	----------

Prowadnik drutu w szyjce palnika w wersji T



Standardowy	Ø 0.6	122.D037	122.D037
	Ø 0.8	122.D037	122.D037
	Ø 1.0	122.D038	122.D038
	Ø 1.2	-	122.D038
Mosiężny do Al	Ø 0.6	122.D040	122.D040
	Ø 0.8	122.D040	122.D040
	Ø 1.0	-	122.D041
	Ø 1.2	-	122.D041



	Prowadnik drutu	dla 3 m	dla 4 m	dla 5 m
Spiralny	Ø 0.8	124.0011	124.0012	124.0015
	Ø 1.0	124.0026	124.0031	124.0035
	Ø 1.2	124.0026	124.0031	124.0035
Teflonowy	Ø 0.8	126.0005	126.0008	126.0011
	Ø 1.0	126.0021	126.0026	126.0028
	Ø 1.2	126.0021	126.0026	126.0028
Węglowo- teflonowy	Ø 0.6	127.0002	127.0003	127.0004
	Ø 0.8	127.0002	127.0003	127.0004
	Ø 1.0	127.0005	127.0007	127.0008
	Ø 1.2	127.0005	127.0007	127.0008

Uchwyty MIG/MAG "ABIMIG® A T LW" chłodzone powietrzem

Obciążalność od 260 A do 400 A

- Nowa konstrukcja palników i lekki pakiet BIKOX LW - zmniejszenie wagi uchwytu nawet do 50%
- Nowa ergonomiczna rękojeść z modulem UP/DOWN w opcji – zwiększenie komfortu pracy
- Zintegrowana funkcja łącznika prądowego (łącznik prądowy, dyfuzor gazowy, mocowanie dyszy) – redukcja ilości części – zmniejszenie kosztów
- Przykręcana, termicznie izolowana dysza gazowa – zwiększenie żywotności palników – zmniejszenie kosztów
- Obrotowe, wymienne szyjki palników – komfort pracy – redukcja kosztów serwisowych.

ABIMIG® AT 305 LW

Dane techniczne (EN 60 974-7):

Obciążalność: 290 A CO₂
260 A Mieszanka
M21 (EN 439)

Cykl pracy: 60%

Średnica drutu: 0.8-1.2 mm

ABIMIG® AT 355 LW

Dane techniczne (EN 60 974-7):

Obciążalność: 340 A CO₂
320 A Mieszanka
M21 (EN 439)

Cykl pracy: 60%

Średnica drutu: 1.0-1.6 mm

ABIMIG® AT 405 LW

Dane techniczne (EN 60 974-7):

Obciążalność: 400 A CO₂
370 A Mieszanka
M21 (EN 439)

Cykl pracy: 60%

Średnica drutu: 1.0-1.6 mm

■ **NOWOŚĆ!**
Super lekkie uchwyty
z obrotowymi
i wymiennymi palnikami

Uchwyt kompletny Typ	Rękojeść	Indeks			Szyjka palnika	
		3 m	4 m	5 m	Typ	Indeks
ABIMIG® AT 305 LW	Przycisk długi	018.D960.1	018.D961.1	018.D962.1	45°	014.H356.1
ABIMIG® AT 355 LW	Przycisk długi	014.H390.1	014.H391.1	014.H392.1	45°	014.H363.1
ABIMIG® AT 405 LW	Przycisk długi	015.D070.1	015.D071.1	015.D072.1	45°	015.D082.1

Definicje: T = obrotowy / wymienny palnik, LW - lekki przewód prądowy

Uwaga! Ze względu na różnorodność ABIMIG® AT, powyżej zostały pokazane jedynie wersje standardowe. Inne warianty na zapytanie.

ABIMIG® AT 305 LW, ABIMIG® AT 355 LW, ABIMIG® AT 405 LW

Części zużywające się

ABIMIG® AT 305/355 LW

ABIMIG® AT 405 LW

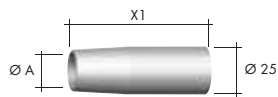
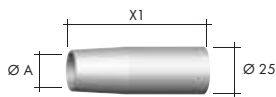

Dysza gazowa (5 szt.)

	Ø A	X1		Ø A	X1
Cylindryczna	Ø 21	72 mm	145.D024	Ø 21	72 mm
Stożkowa	Ø 18	72 mm	145.D021	Ø 18	72 mm
Stożkowa	Ø 16	69 mm	145.D022	Ø 16	69 mm
Stożkowa	Ø 12	72 mm	145.D025	Ø 12	72 mm
Stożkowa	Ø 16	72 mm	145.D026	Ø 16	72 mm

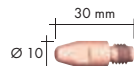
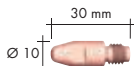

Końcówka prądowa (10 szt.)

		M8	M8
E-Cu	Ø 0.8	140.0114	140.0114
	Ø 1.0	140.0313	140.0313
	Ø 1.2	140.0442	140.0442
	Ø 1.6	140.0587	140.0587
E-Cu do Al	Ø 0.8	141.0003	141.0003
	Ø 1.0	141.0008	141.0008
	Ø 1.2	141.0015	141.0015
	Ø 1.6	141.0022	141.0022
CuCrZr	Ø 0.8	140.0117	140.0117
	Ø 1.0	140.0316	140.0316
	Ø 1.2	140.0445	140.0445
	Ø 1.6	140.0590	140.0590

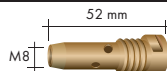
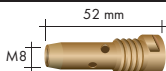

Łącznik prądowy (5 szt.)

M8	014.D745.5	014.D745.5
----	------------	------------

Prowadnik drutu w szyjce palnika w wersji T



Standardowy	Ø 0.6-0.8	122.D037	-
	Ø 1.0-1.2	122.D038	122.D077
	Ø 1.6	122.D045	122.D078
Mosiężny do Al	Ø 0.6-1.0	122.D040	-
	Ø 1.0-1.2	122.D041	-

Prowadnik drutu

	dla 3 m	dla 4 m	dla 5 m
Spiralny	Ø 0.8	124.0011	124.0012
	Ø 1.0	124.0026	124.0031
	Ø 1.2	124.0026	124.0031
	Ø 1.6	124.0041	124.0042
Teflonowy	Ø 0.8	126.0005	126.0008
	Ø 1.0	126.0021	126.0026
	Ø 1.2	126.0021	126.0026
	Ø 1.6	126.0039	126.0042
Węglowo-teflonowy	Ø 0.8	127.0002	127.0003
	Ø 1.0	127.0005	127.0007
	Ø 1.2	127.0005	127.0007
	Ø 1.6	127.0010	127.0012

Uchwyty MIG/MAG "ABIMIG®" chłodzone powietrzem

Obciążalność od 140 A do 250 A

Uchwyty spawalnicze serii ABIMIG® T to optymalne narzędzia dla profesjonalistów. Obrotowa szyjka palnika pozwala na dostosowanie uchwytu do różnych pozycji spawania. Dzielony przewód w wersji z obrotowym palnikiem pozwala na szybką wymianę szyjki palnika czyniąc naprawę i wymianę części dużo łatwiejszą. Izolowana przykręcana dysza gazowa wytrzymuje obciążenia do 450 A. Dostępność różnych rękojeści i przycisków zwiększa elastyczność. Uchwyty tej serii to profesjonalne, wysokowydajne narzędzia spawalnicze.

- Zakres obciążalności odpowiedni dla większości prac spawalniczych
- Szybkowymienialna szyjka palnika z dzielonym przewodem
- BIKOX® R w uchwytach chłodzonych powietrzem – wysoka elastyczność nawet w niskich temperaturach, maksymalna ochrona przed promieniowaniem UV, zwiększenie stabilności temperatury i wytrzymałości na rozciąganie
- Specjalne szyjki palnika dla nietypowych prac spawalniczych (na zapytanie)



ABIMIG® 155 T

Dane techniczne (EN 60 974-7):

Obciążalność: 160 A CO₂
140 A Mieszanka
M21 (EN 439)

Cykl pracy: 60%

Średnica drutu: 0,6 – 1,0 mm

ABIMIG® 255 T

Dane techniczne (EN 60 974-7):

Obciążalność: 250 A CO₂
200 A Mieszanka
M21 (EN 439)

Cykl pracy: 60%

Średnica drutu: 0,8 – 1,2 mm

■ **NOWOŚĆ!**
Prawoskrętne łączniki prądowe dla uchwytów ABIMIG® serii 5 bez nakrętki kontrolującej!

Uchwyt kompletny Typ	Rękojeść	Indeks			Szyjka palnika	
		3 m	4 m	5 m	Typ	Indeks
ABIMIG® 155 T*	Rękojeść L	006.D777	006.D778	006.D779	45°	006.D768
ABIMIG® 255 T*	Rękojeść S	004.D777	004.D778	004.D779	45°	004.D769

*dostępny również jako uchwyt maszynowy

Definicje: T = obrotowy/wymienny palnik, TM = obrotowy/wymienny palnik, metalowy płaszcz, T8M = 8 pozycji, metalowy płaszcz

Uwaga! Ze względu na różnorodność ABIMIG® T, powyżej zostały pokazane jedynie wersje standardowe. Inne warianty na zapytanie.

ABIMIG® 155, ABIMIG® 255

Części zużywające się

ABIMIG® 155 ABIMIG® 155 T



ABIMIG® 255 ABIMIG® 255 T

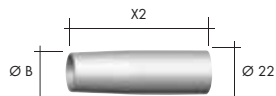

Dysza gazowa (5 szt.)

	Ø A	X1		Ø B	X2	
Cylindryczna	Ø 17	52 mm	145.D003	Ø 18	69 mm	145.D014
Stożkowa	Ø 12	52 mm	145.D001	Ø 16	70 mm	145.D011
Stożkowa	Ø 12	54 mm	145.D004	Ø 14	67 mm	145.D012
Stożkowa	Ø 10	52 mm	145.D006	Ø 12	70 mm	145.D015
Stożkowa	Ø 8,5	52 mm	145.D007	Ø 14	70 mm	145.D016

Końcówka prądowa (10 szt.)

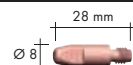
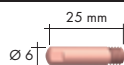
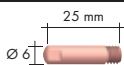

		M6	M6	M6
E-Cu	Ø 0.6	140.0008	140.0008	-
	Ø 0.8	140.0059	140.0059	140.0051
	Ø 1.0	140.0253	140.0253	140.0242
	Ø 1.2	-	-	140.0379
E-Cu do A	Ø 0.8	141.0002	141.0002	141.0001
	Ø 1.0	141.0007	141.0007	141.0006
	Ø 1.2	-	-	141.0010
CuCrZr	Ø 0.6	140.0855	140.0855	-
	Ø 0.8	140.0062	140.0062	140.0054
	Ø 1.0	140.0256	140.0256	140.0245
	Ø 1.2	-	-	140.0382

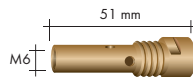
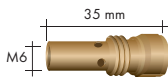

Łącznik prądowy (5 szt.)

	006.D719	004.D624
--	----------	----------

Prowadnik drutu w szyjce palnika w wersji T



Standardowy	Ø 0.6	122.D037	122.D037
	Ø 0.8	122.D037	122.D037
	Ø 1.0	122.D038	122.D038
	Ø 1.2	-	122.D038
Mosiężny do Al	Ø 0.6	122.D040	122.D040
	Ø 0.8	122.D040	122.D040
	Ø 1.0	-	122.D041
	Ø 1.2	-	122.D041

Prowadnik drutu	dla 3 m	dla 4 m	dla 5 m
Spiralny	Ø 0.6	124.D002 ¹⁾	124.D003 ¹⁾
	Ø 0.8	124.D006 ¹⁾ 124.0011 ²⁾	124.D007 ¹⁾ 124.0012 ²⁾
	Ø 1.0	124.D006 ¹⁾ 124.0026 ²⁾	124.D007 ¹⁾ 124.0031 ²⁾
	Ø 1.2	- 124.0026 ²⁾	- 124.0031 ²⁾
Teflonowy	Ø 0.8	126.0005	126.0008
	Ø 1.0	126.0021	126.0026
	Ø 1.2	126.0021	126.0026
Węglowo-teflonowy	Ø 0.6	127.0002	127.0003
	Ø 0.8	127.0002	127.0003
	Ø 1.0	127.0005	127.0007
	Ø 1.2	127.0005	127.0007



1) tylko dla ABIMIG® 155 • 2) tylko dla ABIMIG® 255

Uchwyty MIG/MAG "ABIMIG®" chłodzone powietrzem

Obciążalność od 250 A do 450 A

- Zakres obciążalności odpowiedni dla większości prac spawalniczych
- Szybkowymienna szyjka palnika z dzielonym przewodnikiem
- BIKOX® R w uchwytych chłodzonych powietrzem – wysoka elastyczność nawet w niskich temperaturach, maksymalna ochrona przed promieniowaniem UV, zwiększenie stabilności temperaturowej i wytrzymałości na rozciąganie
- Specjalne szyjki palnika dla nietypowych prac spawalniczych (na zapytanie)



■ **NOWOŚĆ!**
Prawoskrętne łączniki
prądowe dla uchwytów
ABIMIG® serii 5 bez
nakrętki kontrolującej!

ABIMIG® 305 TM

Dane techniczne (EN 60 974-7):

Obciążalność: 315 A CO₂
250 A Mieszanka
M21 (EN 439)
Cykl pracy: 60%
Średnica drutu: 0.8–1.4 mm

ABIMIG® 355 TM

Dane techniczne (EN 60 974-7):

Obciążalność: 360 A CO₂
320 A Mieszanka
M21 (EN 439)
Cykl pracy: 60%
Średnica drutu: 1.0–1.6 mm

ABIMIG® 455 T8M

Dane techniczne (EN 60 974-7):

Obciążalność: 450 A CO₂
400 A Mieszanka
M21 (EN 439)
Cykl pracy: 60%
Średnica drutu: 1.0–1.6 mm

Uchwyt kompletny Typ	Rękojeść	Indeks			Szyjka palnika	
		3 m	4 m	5 m	Typ	Indeks
ABIMIG® 305 TM*	Rękojeść S	018.D891	018.D892	018.D893	45°	014.H171
ABIMIG® 355 TM*	Rękojeść S	014.H179	014.H180	014.H181	45°	014.H173
ABIMIG® 455 T8M*	Rękojeść V	016.D324	016.D325	016.D326	45°	016.D225

*dostępny również jako uchwyt maszynowy

Definicje: T = obrotowy/wymienny palnik, TM = obrotowy/wymienny palnik, metalowy płaszcz, T8M = 8 pozycji, metalowy płaszcz

Uwaga! Ze względu na różnorodność ABIMIG® T, powyżej zostały pokazane jedynie wersje standardowe. Inne warianty na zapytanie.

ABIMIG® 305, ABIMIG® 355, ABIMIG® 455

Części zużywające się

ABIMIG® 305 / 305 TM ABIMIG® 355 / 355 TM

ABIMIG® 455 T8M

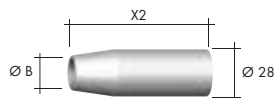
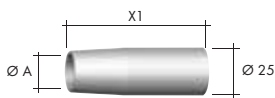

Dysza gazowa (5 szt.)

	Ø A	X1		Ø B	X2	
Cylindryczna	Ø 21	72 mm	145.D024	Ø 24	83 mm	145.D249
Stożkowa	Ø 18	72 mm	145.D021	Ø 13	85 mm	145.D243
Stożkowa	Ø 16	69 mm	145.D022	Ø 16	85 mm	145.D244
Stożkowa	Ø 12	72 mm	145.D025	Ø 19	85 mm	145.D245
Stożkowa	Ø 16	72 mm	145.D026			

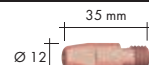
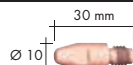
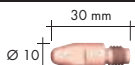

Końcówka prądowa (10 szt.)

		M8	M8	M10
E-Cu	Ø 0.8	140.0114	-	-
	Ø 1.0	140.0313	-	-
	Ø 1.2	140.0442	-	-
	Ø 1.6	140.0587	-	-
	Ø 2.4	-	-	-
E-Cu do Al	Ø 0.8	141.0003	-	-
	Ø 1.0	141.0008	-	-
	Ø 1.2	141.0015	-	-
	Ø 1.6	141.0022	-	-
CuCrZr	Ø 0.8	140.0117	-	-
	Ø 1.0	140.0316	140.0316	140.0348
	Ø 1.2	140.0445	140.0445	140.0481
	Ø 1.6	140.0590	140.0590	140.0616
	Ø 2.4	-	140.0679	140.0698

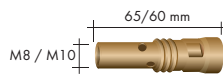
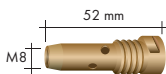

Łącznik prądowy (5 szt.)

M8	014.D745	016.D155
M10	-	016.D156

Prowadnik drutu w szyjce palnika w wersji T



Standardowy	Ø 0.6-0.8	122.D037	-
	Ø 1.0-1.2	122.D038	122.D077
	Ø 1.6	122.D045	122.D078
Mosiężny do Al	Ø 0.6-1.0	122.D040	-
	Ø 1.0-1.2	122.D041	-

Prowadnik drutu

dla 3 m

dla 4 m

dla 5 m

Spiralny	Ø 0.8	124.0011	124.0012	124.0015
	Ø 1.0	124.0026	124.0031	124.0035
	Ø 1.2	124.0026	124.0031	124.0035
	Ø 1.6	124.0041	124.0042	124.0044
Teflonowy	Ø 0.8	126.0005	126.0008	126.0011
	Ø 1.0	126.0021	126.0026	126.0028
	Ø 1.2	126.0021	126.0026	126.0028
	Ø 1.6	126.0039	126.0042	126.0045
Węglowo- teflonowy	Ø 0.8	127.0002	127.0003	127.0004
	Ø 1.0	127.0005	127.0007	127.0008
	Ø 1.2	127.0005	127.0007	127.0008
	Ø 1.6	127.0010	127.0012	127.0013

Prowadnik drutu

dla 3, 4 i 5 m

Spiralny	Ø 1.0	124.D039
	Ø 1.2	124.D039
	Ø 1.6	124.D044
	Ø 2.4	124.D049

Uchwyty MIG/MAG "ABIMIG®" chłodzone cieczą

Obciążalność od 270 A do 550 A (obrotowe)

Bazując na sprawdzonych uchwytach spawalniczych serii MB możliwe było skonstruowanie profesjonalnych uchwytów spawalniczych nowej generacji. Przemysłowy i niezawodny system chłodzenia czyni palnik bardziej elastycznym – bez niebezpieczeństwa nieszczelności i przecieków. Dzieleny system przewodnika drutu szyjki palnika i pakietu przewodów umożliwia wymianę szyjki palnika oraz szybkie przebrojenie uchwytu, a więc dopasowanie do każdego zadania spawalniczego, co prowadzi do oszczędności czasu i pieniędzy.

- Wysoko obciążalne uchwyty do każdego zadania
- Ustawienie szyjki palnika w dowolnej pozycji
- Szybko wymienna, obrotowa szyjka palnika z dzielonym przewodnikiem drutu
- Specjalne szyjki palnika dla nietypowych prac spawalniczych (na zapytanie)



ABIMIG® 240 D WT

Dane techniczne (EN 60 974-7):

Obciążalność: 305 A CO₂
270 A Mieszanka
M21 (EN 439)

Cykl pracy: 100%
Średnica drutu: 0.8-1.2 mm

ABIMIG® 401 D WT / 401 WT

Dane techniczne (EN 60 974-7):

Obciążalność: 400 A / 450 A CO₂
350 A / 400 A Mieszanka
M21 (EN 439)

Cykl pracy: 100%
Średnica drutu: 0.8-1.2 mm

ABIMIG® 501 D WT / 501 WT

Dane techniczne (EN 60 974-7):

Obciążalność: 500 A / 550 A CO₂
450 A / 500 A Mieszanka
M21 (EN 439)

Cykl pracy: 100%
Średnica drutu: 1.0-1.6 mm

Uchwyt kompletny Typ	Rękojeść	Indeks			Szyjka palnika	
		3 m	4 m	5 m	Typ	Indeks
ABIMIG® 240 D WT	Rękojeść S	023.D065	023.D066	023.D067	50°	023.D018
ABIMIG® 401 D WT	Rękojeść S	033.D146	033.D147	033.D148	50°	033.D052
ABIMIG® 401 WT	Rękojeść S	030.D027	030.D028	030.D029	50°	030.D011
ABIMIG® 501 D WT	Rękojeść S	034.D105	034.D106	034.D107	50°	034.D033
ABIMIG® 501 WT	Rękojeść S	032.D046	032.D047	032.D048	50°	032.D024

UWAGA! Ze względu na różnorodność ABIMIG® T, powyżej zostały pokazane jedynie wersje standardowe. Inne warianty na zapytanie.

ABIMIG® 240, ABIMIG® 401 / 501

Części zużywające się

ABIMIG® 240 D WT

ABIMIG® 401 D WT ABIMIG® 501 D WT

ABIMIG® 401 WT ABIMIG® 501 WT

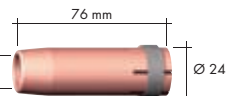
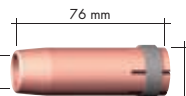

Dysza gazowa (10 szt.)

	Ø A		Ø B		Ø C
Cylindryczna	Ø 17	145.0047	Ø 20	145.0051	Ø 20
Stożkowa	Ø 12.5	145.0080	Ø 16	145.0085	Ø 16
Stożkowa	Ø 10	145.0128	Ø 14	145.0132	Ø 14

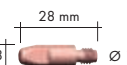

Końcówka prądowa (10 szt.)

	Ø				
E-Cu	Ø 0.8	140.0051	140.0051	140.0114	140.0051
	Ø 1.0	140.0242	140.0242	140.0313	140.0242
	Ø 1.2	140.0379	140.0379	140.0442	140.0379
	Ø 1.6	-	140.0555	140.0587	140.0555
E-Cu do Al	Ø 0.8	141.0001	141.0001	141.0003	141.0001
	Ø 1.0	141.0006	141.0006	141.0008	141.0006
	Ø 1.2	141.0010	141.0010	141.0015	141.0010
	Ø 1.6	-	141.0020	141.0022	141.0020
CuCrZr	Ø 0.8	140.0054	140.0054	140.0117	140.0054
	Ø 1.0	140.0245	140.0245	140.0316	140.0245
	Ø 1.2	140.0382	140.0382	140.0445	140.0382
	Ø 1.6	-	140.0558	140.0590	140.0558

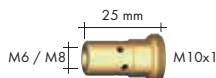
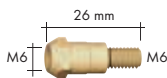

Łącznik prądowy (10 szt.)

M6	142.0003	142.0008	-
M8	-	142.0022	-

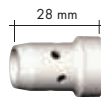

Dyfuzor gazowy (10 szt.)

Standardowy	012.0183	030.0145	030.0145
Wzmocniony	-	030.0037	030.0037
Ceramiczny	-	030.0190	030.0190

Prowadnik drutu w szyjce palnika

Spiralny	do Ø 1.2	123.D097
	do Ø 1.6	123.D098
Spiralny do Al	do Ø 1.0	120.D145
	do Ø 1.2	120.D146
Z tworzywa do Al	Ø 0.8-1.0	126.D001
	Ø 1.0-1.2	126.D002
	Ø 1.6	126.D003

Prowadnik drutu

		dla 3 m	dla 4 m	dla 5 m
Spiralny	Ø 0.8	122.0005	122.0007	122.0009
	Ø 1.0	122.0031	122.0036	122.0039
	Ø 1.2	122.0031	122.0036	122.0039
	Ø 1.6	122.0056	122.0060	122.0063
Teflonowy	Ø 0.8	126.0005	126.0008	126.0011
	Ø 1.0	126.0021	126.0026	126.0028
	Ø 1.2	126.0021	126.0026	126.0028
	Ø 1.6	126.0039	126.0042	126.0045
	Węglowo - teflonowy	Ø 0.8	127.0002	127.0003
Ø 1.0		127.0005	127.0007	127.0008
Ø 1.2		127.0005	127.0007	127.0008
Ø 1.6		127.0010	127.0012	127.0013

Uchwyty MIG/MAG "ABIMIG® GRIP W" chłodzone ciecżą • Obciążalność od 400 A do 575 A

Uchwyty spawalnicze ABIMIG® GRIP W chłodzone ciecżą z innowacyjnym dwukomponentowym systemem rekojeści "GRIP", łączącym ergonomię i różnorodność modułów sterowniczych (funkcje załączania i regulacji) łącznie z wersją przycisku od góry. Rekojeść "GRIP" i przegub kulowy gwarantują pewność chwytu i poręczność.

Chłodzone ciecżą uchwyty ABIMIG® GRIP W dzięki podwójnemu obiegowi cieczy chłodzącej zapewniają optymalne chłodzenie części eksploatacyjnych wydłużając ich żywotność, szczególnie przy spawaniu pulsacyjnym.

Wszystkie uchwyty zostały starannie zaprojektowane w celu zapewnienia wygody i precyzyjnego działania.

- Podwójny obieg i zwiększony przepływ cieczy chłodzącej zwiększają rozpraszanie ciepła optymalizując przepływ prądu i ciepła - mniejsze przywieranie rozprysku, a zatem wydłużona żywotność części eksploatacyjnych
- Dodatkowa ochrona szyjki palnika dzięki osłonie odpornej na promienie UV, ozon i wysoką temperaturę wydłuża żywotność uchwytu
- Nowo opracowana szyjka palnika oraz rekojeść ABIMIG® GRIP z przegubem kulowym gwarantuje optymalne wyważenie - nawet w przypadku trudno dostępnych miejsc.
- Oprócz łącznika prądowego wszystkie części eksploatacyjne są kompatybilne z serią uchwytów MB 401/501 - redukcja magazynu
- Mechanicznie wytrzymały łącznik prądowy (stały lub wymienny) - długa żywotność



*Uwaga:

W celu zabezpieczenia elementów pakietu przewodów przed nadmiernym nagraniem zalecamy zachowanie co najmniej czterominutowego cyklu chłodzenia po spawaniu.

ABIMIG® GRIP W 555 D

Dane techniczne (EN 60 974-7):

Obciążalność	575 A CO ₂ 500 A Mieszanka 400 A puls M21 (EN 439)
Cykl pracy:	100%
Średnica drutu	0.8-1.6 mm

ABIMIG® GRIP W 555

Dane techniczne (EN 60 974-7):

Obciążalność:	575 A CO ₂ 525 A Mieszanka 400 A puls M21 (EN 439)
Cykl pracy:	100%
Średnica drutu:	0.8-1.6 mm

Uchwyt kompletny Typ	Rekojeść	Indeks			Szyjka palnika	
		3 m	4 m	5 m	Typ	Indeks
ABIMIG® GRIP W 555 D	Typ S	766.0526.1	766.0527.1	766.0528.1	50°	766.0532.1
ABIMIG® GRIP W 555	Typ S	766.0529.1	766.0530.1	766.0531.1	50°	766.0533.1

ABIMIG® GRIP W 555 D, ABIMIG® GRIP W 555

Części zużywające się

ABIMIG® GRIP W 555 D

ABIMIG® GRIP W 555

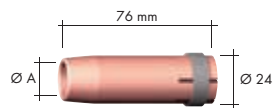
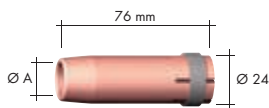

Dysza gazowa (10 szt.)

	Ø A		Ø A	
Cylindryczna	Ø 20	145.0051	Ø 20	145.0051
Stożkowa	Ø 16	145.0085	Ø 16	145.0085
Stożkowa	Ø 14	145.0132	Ø 14	145.0132

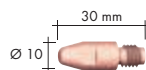
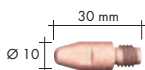

Końcówka prądowa (10 szt.)

		M8	M8
E-Cu	Ø 0.8	140.0114	140.0114
	Ø 1.0	140.0313	140.0313
	Ø 1.2	140.0442	140.0442
	Ø 1.6	140.0587	140.0587
E-Cu do Al	Ø 0.8	141.0003	141.0003
	Ø 1.0	141.0008	141.0008
	Ø 1.2	141.0015	141.0015
	Ø 1.6	141.0022	141.0022
CuCrZr	Ø 0.8	140.0117	140.0117
	Ø 1.0	140.0316	140.0316
	Ø 1.2	140.0445	140.0445
	Ø 1.6	140.0590	140.0590

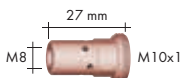

Łącznik prądowy

M8	142.0201.10	-
----	-------------	---

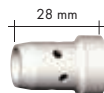

Dyfuzor gazowy (5 szt.)

Standardowy	030.0145	030.0145
Wzmocniony	030.0037	030.0037
Ceramiczny	030.0190	030.0190

Powadnik drutu

dla 3 m

dla 4 m

dla 5 m



Spiralny	Ø 0.8	124.0011	124.0012	124.0015
	Ø 1.0	124.0026	124.0031	124.0035
	Ø 1.2	124.0026	124.0031	124.0035
	Ø 1.6	124.0041	124.0042	124.0042
Teflonowy	Ø 0.8	126.0005	126.0008	126.0011
	Ø 1.0	126.0021	126.0026	126.0028
	Ø 1.2	126.0021	126.0026	126.0028
	Ø 1.6	126.0039	126.0042	126.0045
Węglowo-teflonowy	Ø 0.8	127.0002	127.0003	127.0004
	Ø 1.0	127.0005	127.0007	127.0008
	Ø 1.2	127.0005	127.0007	127.0008
	Ø 1.6	127.0010	127.0012	127.0013

Uchwyty MIG/MAG "ABIMIG® GRIP W" chłodzone ciecżą • Obciążalność od 450 A do 625 A

- Podwójny obieg i zwiększony przepływ cieczy chłodzącej zwiększają rozpraszanie ciepła optymalizując przepływ prądu i ciepła – mniejsze przywieranie rozprysku, a zatem wydłużona żywotność części eksploatacyjnych
- Dodatkowa ochrona szyjki palnika dzięki osłonie odpornej na promienie UV, ozon i wysoką temperaturę wydłuża żywotność uchwytu
- Nowo opracowana szyjka palnika oraz rękojść ABIMIG® GRIP z przegubem kulowym gwarantuje optymalne wyważenie – nawet w przypadku trudno dostępnych miejsc
- Specjalnie zaprojektowane części do prac spawalniczych o zwiększonej wydajności – doskonałe wyniki szczególnie podczas spawania prądem pulsującym.
- Dysza gazowa z innowacyjnym sposobem mocowania – optymalne mocowanie i przewodzenie ciepła
- Szyjka palnika dostępna w trzech wersjach – ze stałym i wymiennym łącznikiem prądowym M10 jak i z zaciskaną końcówką prądową



* Uwaga:

W celu zabezpieczenia elementów pakietu przewodów przed nadmiernym nagraniem zalecamy zachowanie co najmniej czterominutowego cyklu chłodzenia po spawaniu.

ABIMIG® GRIP W 605

Dane techniczne (EN 60 974-7):

Obciążalność: 625 A CO₂
550 A Mieszanka
450 A puls
M21 (EN 439)
Cykl pracy: 100%
Średnica drutu: 1.0-1.6 mm

ABIMIG® GRIP W 605 D

Dane techniczne (EN 60 974-7):

Obciążalność: 600 A CO₂
550 A Mieszanka
450 A puls
M21 (EN 439)
Cykl pracy: 100%
Średnica drutu: 1.0-1.6 mm

ABIMIG® GRIP W 605 C

Dane techniczne (EN 60 974-7):

Obciążalność: 600 A CO₂
550 A Mieszanka
450 A puls
M21 (EN 439)
Cykl pracy: 100%
Średnica drutu: 1.0-1.6 mm

Uchwyt kompletny		Indeks			Szyjka palnika	
Typ	Rękojść	3 m	4 m	5 m	Typ	Indeks
ABIMIG® GRIP W 605	Typ S	766.0537.1	766.0538.1	766.0539.1	50°	766.0541.1
ABIMIG® GRIP W 605 D	Typ S	766.0534.1	766.0535.1	766.0536.1	50°	766.0540.1
ABIMIG® GRIP W 605 C	Typ S	766.0543.1	766.0544.1	766.0545.1	50°	766.0542.1

ABIMIG® GRIP W 605, ABIMIG® GRIP W 605 D, ABIMIG® GRIP W 605 C

Części zużywające się

ABIMIG® GRIP W 605

ABIMIG® GRIP W 605 D

ABIMIG® GRIP W 605 C

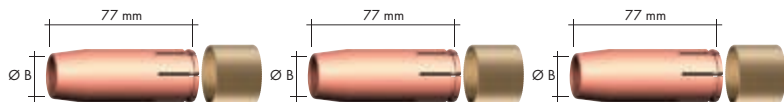

Dysza gazowa (10 szt.)

	Ø B		Ø B		Ø B	
Cylindryczna	Ø 20	145.0678.10	Ø 20	145.0678.10	Ø 20	145.0678.10
Stożkowa	Ø 17	145.0669	Ø 17	145.0669	Ø 17	145.0669
Adapter dyszy gazowej		766.1070		766.1070		766.1070

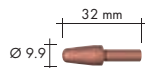
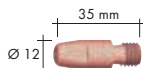
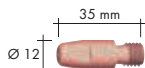

Końcówka prądowa (10 szt.)

		M10	M10	
E-Cu	Ø 1.0	140.1542.10	140.1542.10	-
	Ø 1.2	140.1543.10	140.1543.10	-
	Ø 1.6	140.1544.10	140.1544.10	-
CuCrZr	Ø 1.0	140.0348	140.0348	140.1318
	Ø 1.2	140.0481	140.0481	140.1319
	Ø 1.6	140.0616	140.0616	140.1321

Łącznik prądowy /

łącznik prądowy zaciskowy (10 szt.)

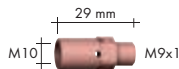

łącznik prądowy M10	-	142.0202.10	-
łącznik prądowy zaciskowy	-	-	766.1051



Dyfuzor gazowy (10 szt.)

Wzmocniony (standardowy)	766.0518	766.0518	766.0518
--------------------------	----------	----------	----------

Prowadnik drutu

dla 3m

dla 4 m

dla 5 m



Spiralny	Ø 1.0	124.0026	124.0031	124.0035
	Ø 1.2	124.0026	124.0031	124.0035
	Ø 1.6	124.0041	124.0042	124.0044
Teflonowy	Ø 1.0	126.0021	126.0026	126.0028
	Ø 1.2	126.0021	126.0026	126.0028
	Ø 1.6	126.0039	126.0042	126.0045
Węglowo-teflonowy	Ø 1.0	127.0005	127.0007	127.0008
	Ø 1.2	127.0005	127.0007	127.0008
	Ø 1.6	127.0010	127.0012	127.0013

Uchwyty MIG/MAG Push-Pull "PP" chłodzone powietrzem i cieczą

Uchwyty spawalnicze Push-Pull serii "PP" gwarantują stałe i bezproblemowe podawanie drutu. Uchwyty Push-Pull idealnie się nadają do spawania drutem trudnym do podawania takim jak aluminium, o małych średnicach i przy długich pakietach przewodów. Dzięki wysokiej trwałości uchwyty tej serii stały się standardem w przemyśle okrętowym, kontenerowym, przy produkcji zbiorników a także w przemyśle motoryzacyjnym i przy produkcji pojazdów szynowych. Części eksploatacyjne wszystkich uchwytów pochodzą z serii MB.



Uwaga:

Alternatywnie dostępne z silnikiem 24 V. Istnieje możliwość wyposażenia rękojeści w potencjometr. Dzięki zastosowaniu adaptera ABIMIG® T wszystkie chłodzone cieczą szybki palnika ABIMIG® T mogą zostać użyte.

Typ	Chłodzenie	Obciążalność		Cykl pracy (%)	Średnica drutu (mm)
		CO ₂	Mieszanka M21		
PP 24 D	powietrzem	250 A	220 A	35	0.8-1.0
PP 36 D	powietrzem	300 A	270 A	60	0.8-1.2
PP 240 D	cieczą*	270 A	240 A	100	0.8-1.2
PP 401 D	cieczą*	350 A	320 A	100	0.8-1.6

Uchwyt kompletny**

Typ	Indeks 8 m	Indeks Szyjka palnika
PP 24 D prosty, silnik 42 V	082.0011	082.0001
PP 24 D wygięty 45°, silnik 42 V	082.0014	012.0194
PP 36 D prosty, silnik 42 V	083.0014	081.0002
PP 36 D wygięty 45°, silnik 42 V	083.0017	014.0095
PP 240 D prosty, silnik 42 V	092.0018	092.0007
PP 240 D wygięty 45°, silnik 42 V	092.0019	092.0001
PP 401 D prosty, silnik 42 V	091.0043	091.0002
PP 401 D wygięty 45°, silnik 42 V	091.0044	091.0001

**Wszystkie uchwyty wyposażone są we wtyk centralny ze stykami sterującymi sprężystymi.

*Uwaga dla uchwytów chłodzonych cieczą:

W celu zabezpieczenia komponentów pakietu przewodów przed nadmiernym nagraniem zalecamy zachowanie co najmniej czterominutowego cyklu chłodzenia po spawaniu.

Adapter dla szyjki palnika ABIMIG® T 400.D458

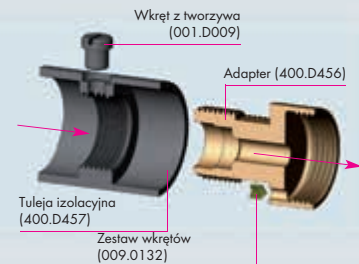

PP 24, PP 36, PP 240, PP 401

Części zużywające się



Dysza gazowa (10 szt.)

	Ø A		Ø B		Ø C	
Cylindryczna	Ø 17	145.0047	Ø 19	145.0045	Ø 20	145.0051
Stożkowa	Ø 12.5	145.0080	Ø 16	145.0078	Ø 16	145.0085
Stożkowa	Ø 10	145.0128	Ø 12	145.0126	Ø 14	145.0132

Końcówka prądowa (10 szt.)

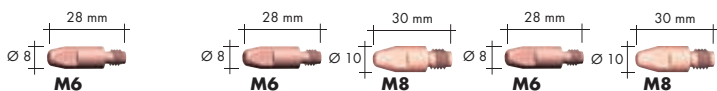

	M6		M8		M6		M8	
E-Cu	Ø 0.8	140.0051	140.0051	140.0114	140.0051	140.0114	140.0114	140.0114
	Ø 1.0	140.0242	140.0242	140.0313	140.0242	140.0313	140.0242	140.0313
	Ø 1.2	140.0379	140.0379	140.0442	140.0379	140.0442	140.0379	140.0442
	Ø 1.6	-	-	-	140.0555	140.0587	140.0555	140.0587
E-Cu do Al	Ø 0.8	141.0001	141.0001	141.0003	141.0001	141.0003	141.0001	141.0003
	Ø 1.0	141.0006	141.0006	141.0008	141.0006	141.0008	141.0006	141.0008
	Ø 1.2	141.0010	141.0010	141.0015	141.0010	141.0015	141.0010	141.0015
	Ø 1.6	-	-	-	141.0020	141.0022	141.0020	141.0022
CuCrZr	Ø 0.8	140.0054	140.0054	140.0117	140.0054	140.0117	140.0054	140.0117
	Ø 1.0	140.0245	140.0245	140.0316	140.0245	140.0316	140.0245	140.0316
	Ø 1.2	140.0382	140.0382	140.0445	140.0382	140.0445	140.0382	140.0445
	Ø 1.6	-	-	-	140.0558	140.0590	140.0558	140.0590

Łącznik prądowy (10 szt.)

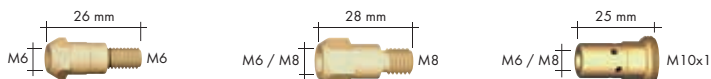

	M6	M6 / M8	M6 / M8
M6	142.0003	142.0005	142.0008
M8	-	142.0020	142.0022

Rozdzielacz gazu (10 szt.)



	Standardowy	Wzmocniony	Ceramiczny
Standardowy	012.0183	014.0261	030.0145
Wzmocniony	-	014.0026	030.0037
Ceramiczny	-	014.0023	030.0190

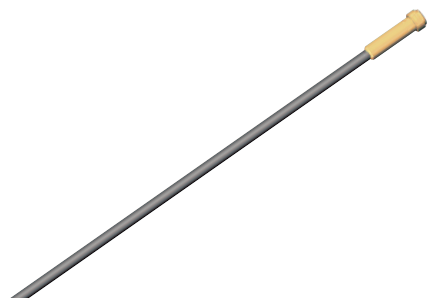

Prowadnik drutu 8 m

Standardowy	Ø 0.8	122.0010
dowy	Ø 1.0	122.0040
	Ø 1.2	122.0040
	Ø 1.6	122.0065
Teflonowy	Ø 0.8	126.0013
	Ø 1.0	126.0030
	Ø 1.2	126.0030
	Ø 1.6	126.0047
Węglowo-teflonowy	Ø 0.8	127.0015
	Ø 1.0	127.0009
	Ø 1.2	127.0009
	Ø 1.6	127.0014

Prowadnik drutu 8 m

Poliamidowy	Ø 0.8	-
dowy	Ø 1.0	128.0019
	Ø 1.2	128.0019
	Ø 1.6	122.0023

Uchwyty MIG/MAG z odciąganiem spalin "RAB Plus" chłodzone powietrzem i cieczą

Podczas wszystkich prac spawalniczych powstają szkodliwe dla zdrowia gazy. Bazując na sprawdzonych uchwytach serii MB, uchwyty z odciąganiem spalin RAB Plus oferują wydajne odsysanie dymów. Specjalne rozwiązania konstrukcyjne gwarantują wysoką sprawność usuwania dymów u ich źródła bez zakłócenia osłony gazowej.

- Odciąg dymów bezpośrednio przy łuku – minimalne wdychanie dymów
- Łatwa instalacja na każdym stanowisku
- Małe rozmiary kolana odciągowego – ułatwiony dostęp
- Zastosowanie aluminium redukuje masę
- Rękojeść z regulacją ciążę i obrotowym przegubem
- Niewielkie rozmiary przewodów odciągowych i zmniejszona masa zwiększa komfort



*Uwaga:

W celu zabezpieczenia komponentów pakietu przewodów przed nadmiernym nagraniem zalecamy zachowanie co najmniej czterominutowego cyklu chłodzenia po spawaniu.

Typ	Chłodzenie	Obciążalność		Cykl pracy (%)	Średnica drutu (mm)
		CO ₂	Mieszanka M21		
RAB Plus 15 AK	powietrzem	180 A	150 A	60	0.6-1.0
RAB Plus 24 KD	powietrzem	250 A	220 A	60	0.8-1.2
RAB Plus 25 AK	powietrzem	230 A	200 A	60	0.8-1.2
RAB Plus 36 KD	powietrzem	300 A	270 A	60	0.8-1.2
RAB Plus 240 D	cieczą*	300 A	270 A	100	0.8-1.2
RAB Plus 501 D	cieczą*	500 A	450 A	100	1.0-1.6
RAB Plus 501	cieczą*	550 A	500 A	100	1.0-1.6

Uchwyt kompletny**

Typ	Rękojeść	Indeks		
		3 m	4 m	5 m
RAB Plus 15 AK	Odciągowa	602.2004	602.2005	602.2006
RAB Plus 24 KD	Odciągowa	612.2002	612.2003	612.2004
RAB Plus 25 AK	Odciągowa	604.2004	604.2005	604.2006
RAB Plus 36 KD	Odciągowa	614.2002	614.2003	614.2004
RAB Plus 240 D	Odciągowa	623.2002	623.2003	623.2004
RAB Plus 501 D	Odciągowa	634.2002	634.2003	634.2004
RAB Plus 501	Odciągowa	632.2010	632.2011	632.2012

**Wszystkie uchwyty wyposażone są we wyłk centralny ze stykami sterującymi sprężystymi.

RAB Plus

Części zużywające się RAB Plus



Typ	Dysza ssąca	Dysza ssąca (lejkowa)
RAB Plus 15 AK	600.2003	602.0040
RAB Plus 24 KD	600.2005***	612.0023
RAB Plus 25 AK	600.2004	602.0040
RAB Plus 36 KD	600.2006***	612.0023
RAB Plus 240 D	600.2005***	612.0023
RAB Plus 501 D	600.2006***	612.0023
RAB Plus 501	600.2006***	612.0023

***Z kłamarą sprężystą do zamocowania dyszy ssącej (600.2028)

Typ	Szyjka palnika	Kolano odciągowe	Łącznik dyszy gazowej
RAB Plus 15 AK	602.2001	600.2001	902.0007
RAB Plus 24 KD	612.2001	600.2002	-
RAB Plus 25 AK	604.2001	600.2001	-
RAB Plus 36 KD	614.2001	600.2002	-
RAB Plus 240 D	623.2001	600.2002	-
RAB Plus 501 D	634.2001	600.2002	-
RAB Plus 501	632.2001	632.2009	-

Części zużywające się – końcówki prądowe, dysze gazowe, rozdzielacze gazu, łączniki prądowe, przewodniki drutu – są identyczne z częściami stosowanymi w odpowiadających im uchwytach ręcznych.



System odciągu spalin RAS

Jako alternatywa dla systemu RAB, zestaw RAS umożliwia adaptację odciągu spalin do standardowych uchwytów MB i ABIMIG®.

Typ	Indeks
RAS dla szyjki o średnicy 13 mm	600.D029
RAS dla szyjki o średnicy 16 mm	600.D012
RAS dla szyjki o średnicy 18 mm	600.D028



Urządzenie odciągowe FES 200

do wykorzystania z RAB i RAS

Typ	Indeks
Urządzenie odciągowe FES 200	601.0001.1
Wkład filtra D=150x325	601.0008.1

Uchwyty MIG/MAG maszynowe chłodzone powietrzem i cieczą

Zautomatyzowany proces spawania stosowany jest tam gdzie wymagana jest najwyższa produktywność i precyzja. Dostęp do miejsca spawania bardzo często wymaga zastosowania specjalnych uchwytów. ABICOR BINZEL oferuje szereg rozwiązań specjalnych, bazujących na znanych na całym świecie uchwytach ręcznych.

Oznacza to, że doświadczenie, wysoka żywotność i jakość nie wymagają stosowania części specjalnych.

Nasze zalety to

- Fachowa obsługa
- Odzielna produkcja uchwytów specjalnych – krótki czas dostaw.
- Łatwa dostępność
- Dla każdego zadania odpowiednie rozwiązanie

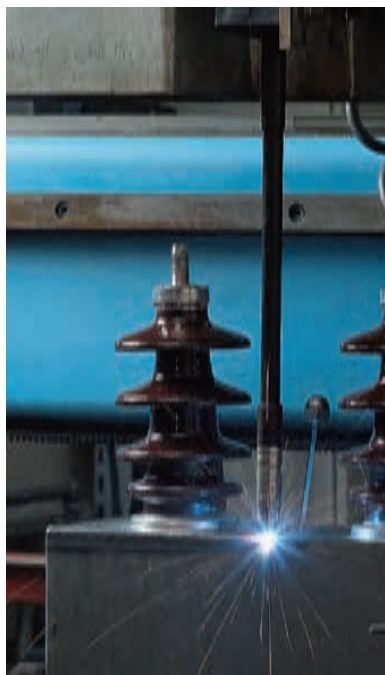

*Uwaga:

W celu zabezpieczenia komponentów pakietu przewodów przed nadmiernym nagraniem zalecamy zachowanie co najmniej czterominutowego cyklu chłodzenia po spawaniu.



Uchwyty MIG/MAG maszynowe

Stały palnik

Typ	Geometria	Palnik	X	Y
AUT 24 KD	prosty	912.0001	154 mm	
AUT 24 KD	wygięty	912.0002	125 mm	80 mm
AUT 25 KD	prosty	904.0003	140 mm	
AUT 25 KD	wygięty	904.0004	110 mm	75 mm
AUT 26 / 36 KD	prosty	914.0002	185 mm	
AUT 26 / 36 KD	wygięty	914.0001	145 mm	95 mm
AUT 240 D	prosty	923.0001	154 mm	
AUT 240 D	wygięty	923.0002	126 mm	73 mm
AUT 501	prosty	932.0001	167 mm	
AUT 501	wygięty	932.0002	135 mm	82 mm
AUT 501 D	prosty	934.0001	167 mm	
AUT 501 D	wygięty	934.0002	135 mm	82 mm
ABIMIG® 452 W MT	prosty	766.0449	175 mm	
ABIMIG® 452 W MT	wygięty	766.0450	143 mm	84 mm
ABIMIG® 452 D W MT	prosty	766.0438	175 mm	
ABIMIG® 452 D W MT	wygięty	766.0439	143 mm	84 mm
ABIMIG® 645 W MT	prosty	766.0459	182 mm	
ABIMIG® 645 W MT	wygięty	766.0460	149 mm	89 mm

Wymienny palnik

Typ	Geometria	Palnik	X	Y
ABIMIG® MT 255 T8M	prosty	012.D122	195 mm	
ABIMIG® MT 255 T8M	wygięty	004.D785	140 mm	85 mm
ABIMIG® MT 355 T8M	prosty	014.D812	224 mm	
ABIMIG® MT 355 T8M	wygięty	014.D808	185 mm	95 mm
ABIMIG® MT 455 T8M	prosty	016.D250	230 mm	
ABIMIG® MT 455 T8M	wygięty	016.D225	190 mm	100 mm
ABIMIG® MT 240 D WT	wygięty	023.D018	135 mm	80 mm
ABIMIG® MT 501 WT	wygięty	034.D033	175 mm	100 mm
ABIMIG® MT 501 D WT	wygięty	034.D057	520 mm	100 mm

Stały palnik

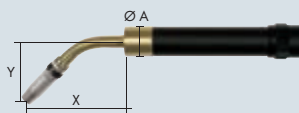

Ø A Chłodzenie powietrzem: 38 mm
Chłodzenie cieczą: 38 mm

Wymienny palnik

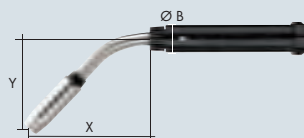

Ø B Chłodzenie powietrzem: 37 mm
Chłodzenie cieczą: 40 mm

Informacje do zamówienia

Przy zamawianiu kompletnych uchwytów należy podać typ, geometrię (prosty lub wygięty 45°) i wymiar L (patrz szkic).

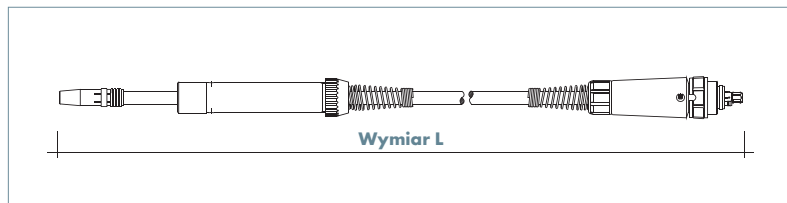

Części zużywające się – końcówki prądowe, dysze gazowe, rozdzielacze gazu, przewodniki drutu są identyczne z częściami stosowanymi w odpowiadających uchwytach ręcznych.

Bikox, przewody sterujące, węże, rękojści, przewodniki drutu

I. Pakiety przewodów chłodzone powietrzem

Typ	Bikox	Długość pakietu przewodów			
		3 m	4 m	5 m	8 m
MB GRIP 15 AK	R4 / Typ 16	160.D520	160.D521	160.D522	-
MB GRIP 24 KD / 26 KD	R5 / Typ 25	160.D430	160.D431	160.D432	-
MB GRIP 25 AK	R6 / Typ 35	160.D427	160.D428	160.D429	-
MB GRIP 36 KD	R7 / Typ 50	160.D434	160.D435	160.D436	-
ABIMIG® GRIP A 155 LW	R4 / Typ 16	160.H025.1	160.H026.1	160.H027.1	-
ABIMIG® GRIP A 255 LW	R5 / Typ 25	160.H032.1	160.H033.1	160.H034.1	-
ABIMIG® GRIP A 305 LW	R6 / Typ 35	160.H039.1	160.H040.1	160.H041.1	-
ABIMIG® GRIP A 355 LW	R7 / Typ 50	160.H046.1	160.H047.1	160.H048.1	-
ABIMIG® GRIP A 405 LW	R9 / Typ 70	160.H053.1	160.H054.1	160.H055.1	-
ABIMIG® 155 T	R4 / Typ 16	160.D520	160.D521	160.D522	-
ABIMIG® 255 T	R5 / Typ 25	160.D427	160.D428	160.D429	-
ABIMIG® 305 T	R6 / Typ 35	160.D430	160.D431	160.D432	-
ABIMIG® 355 T	R7 / Typ 50	160.D434	160.D435	160.D436	-
ABIMIG® 455 T	R9 / Typ 70	160.D535	160.D536	160.D537	-
PP 24 D	B6 / Typ 35	-	-	-	153.0054
PP 36 D	B7 / Typ 50	-	-	-	153.0129
RAB Plus 15 AK	B4 / Typ 16	660.0001	660.0002	660.0003	-
RAB Plus 24 KD	B6 / Typ 35	660.0010	660.0011	660.0012	-
RAB Plus 25 AK	B5 / Typ 25	660.0005	660.0006	660.0007	-
RAB Plus 36 KD	B7 / Typ 50	660.0014	660.0015	660.0016	-

II. Pakiety przewodów chłodzone cieczą

Typ	Opis	Długość pakietu przewodów				
		3 m	4 m	5 m	8 m	w metrach
MB GRIP / MB 240/401/501 ABIMIG® 240/401/501	Przewód prądowy ERMAT	115.D036	115.D037	115.D038	-	-
ABIMIG® GRIP W555/605 RAB Plus 240/501	Przewód prądowy PCV	115.0581	115.0582	115.0583	-	-
PP 240/401	Przewód prądowy PCV	-	-	-	115.0043	-
MB GRIP 240/401/501 ABIMIG® GRIP W555/605	Przewód przewodnika	156.0275	156.0276	156.0277	-	-
MB 240/401/501 ABIMIG® 240/401/501	Przewód przewodnika	156.0019	156.0023	156.0026	-	-
RAB Plus 240/501	Przewód przewodnika	154.0002	154.0003	154.0004	-	-
PP 240/401	Przewód przewodnika	-	-	-	153.0028	-
MB GRIP / MB 240/401/501 ABIMIG® 240/401/501	Wąż wodny szary ERMAT	-	-	-	-	103.0001
ABIMIG® GRIP W555/605 RAB Plus 240/501 PP 240/401	Wąż wodny niebieski PCV	-	-	-	-	109.0057
ABIMIG® GRIP W555/605 RAB Plus 240/501 PP 240/401	Wąż wodny czerwony PCV	-	-	-	-	109.0056
Wszystkie uchwyty	Wąż gazowy	-	-	-	-	109.0040
	Przewód sterujący 2-żyłowy	-	-	-	-	100.0019

Bikox, przewody sterujące, węże, rękojeści, przewodniki drutu

III. Węże zewnętrzne i odciągowe

Typ	Opis	Długość pakietu przewodów			
		3 m	4 m	5 m	w metrach
MB 240/401/501	Wąż zewnętrzny 25 x 1,5	107.0079	107.0044	107.0080	107.0004
ABIMIG® 240/401/501					
MB GRIP 240/401/501	Wąż zewnętrzny 25 x 1,5	-	-	-	107.0004
ABIMIG® GRIP W 555/605					
PP 24/36/240/401					
RAB Plus 15/24/25/36	Wąż odciągowy Ø wew. 28	-	-	-	109.0042
RAB Plus 240/501	Wąż odciągowy Ø wew. 32	-	-	-	109.0043

IV. Opaski zaciskowe jednooczkowe, wytki szybkozłączek i tulejki oznaczeniowe

Typ	Nr zam. (JR=20 sztuk)	Dla wężu			
		109.0040	103.0001	109.0056	109.0057
Opaska zaciskowa D=8,7	171.0002	•			
Opaska zaciskowa D=9,0 z wkładem, ozn. 9,5	173.0001		•	•	•
Wytek szybkozłączki Ø 5/D=6	501.0114		•	•	•
Tulejka oznaczeniowa Czerwona	501.2166		•		
Tulejka oznaczeniowa Niebieska	501.2167		•		
Kapturek zamykający czerwony	501.2423		•	•	
Kapturek zamykający niebieski	501.2424		•		•

V. Rękojeści / rękojeści rurowe

Typ	Opis	Nr zamówieniowy
MB GRIP 15/24/25/26/36	Rękojeść GRIP	180.0127
MB GRIP 240/401/501		
Przegub kulowy MB GRIP	Chłodzenie powietrzem	400.1124
Przegub kulowy MB GRIP	Chłodzenie cieczą	400.1125
Pierścień wewnętrzny	Dla przegubu kulowego MB GRIP chłodzenie cieczą	400.0790
MB 15/24/25/26/36	ERGO	180.0076
MB 240/401/501		
ABIMIG® GRIP A 155/255/305/355	Rękojeść GRIP	180.0127
ABIMIG® GRIP A 405	Rękojeść S	180.0132.1
Przegub kulowy krótki ABIMIG® GRIP A	Chłodzenie powietrzem	400.1323.1
ABIMIG® GRIP W 555/605	Rękojeść S	180.0132.1
Przegub kulowy ABIMIG® GRIP W	Chłodzenie cieczą	400.1125
Pierścień wewnętrzny ABIMIG® GRIP W	Do przegubu kulowego (400.1125), chłodzenie cieczą	400.0790
ABIMIG® 155 T	Rękojeść L	180.D054
ABIMIG® 255 T/305 T/355 T	Rękojeść S	180.D026
ABIMIG® 455 T	Rękojeść V	180.D024
ABIMIG® 240/401/501 WT	Rękojeść S	180.D202
RAB Plus 15/24/25/36/240/501	RAB Plus	180.0110
AUT 24/25/26/36/240/401/501	Rękojeść rurowa AUT	180.0097

Bikox, przewody sterujące, węże, rękojści, przewodniki drutu

VI. Kombinowane przewodniki drutu

Typ	dla drutu Ø	dla 3 m	dla 4 m	dla 5 m	dla 8m
Teflonowy / mosiężny	0,8	126.M002	126.M003	126.M004	–
Teflonowy / mosiężny	1,0–1,2	126.M006	126.M007	126.M008	–
Teflonowy / mosiężny	1,6	126.M009	126.M010	126.M011	–
Węglowo-teflonowy / mosiężny	0,8	127.M002	127.M003	127.M004	–
Węglowo-teflonowy / mosiężny	1,0–1,2	127.M006	127.M007	127.M008	–
Poliamidowy / mosiężny	1,0–1,2	128.M002	128.M003	128.M004	–

VII. Przewodniki drutów specjalnych

Prowadnik	Kolor	Ø wew. /zewn.	dla drutu Ø	dla 3 m	dla 4 m	dla 5 m	dla 8 m
Prowadnik z tworzywa	czarny	2,0 / 4,7	1,0–1,2	126.0069	126.0070	126.0071	–
Prowadnik z tworzywa	czarny	2,7 / 4,7	1,6	126.0072	126.0073	126.0074	–
Prowadnik poliamidowy*	szary	2,0 / 4,0	1,0–1,2	–	128.0015	–	128.0019
Prowadnik poliamidowy*	szary	2,3 / 4,7	1,6	–	128.0021	–	128.0023
Prowadnik poliamidowy*	szary	2,9 / 4,7	2,4	–	128.0025	–	128.0032

* tylko dla PUSH-PULL



Uchwyty spawalnicze TIG

Uchwyty spawalnicze TIG

- ABITIG® GRIP 9 / ABITIG® GRIP 20
- ABITIG® GRIP 17 / ABITIG® GRIP 18 / ABITIG® GRIP 26
- ABITIG® GRIP 24 G / ABITIG® GRIP 24 W
- ABITIG® GRIP 12-1
- ABITIG® GRIP 18 SC
- ABITIG® GRIP 150 / ABITIG® GRIP 260 W
- ABITIG® GRIP 200 / ABITIG® GRIP 450 W / ABITIG® GRIP 450 W SC
- ABITIG® GRIP Little 9 / 9 F / 20 / 20 F
ABITIG® GRIP Little 17 / 24 G / 24 W
ABITIG® GRIP Little 150 / 150 F / 260 W
- ABITIG® 9 V / ABITIG® 17 V and FV / ABITIG® 26 V and FV
- ABITIG® 150 MT / ABITIG® 260 W MT / ABITIG® 200 MT / ABITIG® 300 W MT / ABITIG® 400 W MT / ABITIG® 500 W MT

Zestawy wyposażenia

- ABITIG® 9 / 12-1 / 17 / 18 / 18 SC / 20 / ABITIG® 24 G / 24 W / 26 / 150 / 200 / ABITIG® 260 W / 450 W / 450 W SC

Części zamienne

- Przewody prądowe, sterujące, węże, rękojeści i moduły sterujące

Uchwyty spawalnicze TIG "ABITIG® GRIP"

Chłodzone powietrzem i cieczą

ABITIG® GRIP – kompleksowe rozwiązanie uchwytów spawalniczych w zakresie spawania metodą TIG. Ten typoszereg jest logicznym rozwinięciem serii uchwytów ABITIG®, który wyróżnił się konsekwentną realizacją modułowej konstrukcji i optymalną ergonomią.

Uchwyty o różnych zakresach pracy, chłodzone powietrzem i cieczą, wyposażone w ergonomiczną rękkość "GRIP" i zoptymalizowane przyłącza pakietów przewodów, pozwalające na zastosowanie różnego typu modułów załączających i sterujących. Wszystkie części zużywające się kompatybilne z międzynarodowym standardem "SR".

Elastyczne pakiety przewodów dostępne z modułowym i solidnym systemem przyłączy.

- Ergonomiczna rękkość "GRIP" dla wszystkich typów uchwytu ABITIG® GRIP – oferująca wysoką pewność chwytu
- Moduły załączające i regulacyjne w rękkości – ergonomiczne i indywidualnie dopasowane
- Krótkie przeguby kulowe dla optymalnego promienia wychylenia i idealnego chwytu
- Lekkie i elastyczne pakiety przewodów z modułowym systemem przyłączy do wszystkich urządzeń TIG
- Części zużywające się kompatybilne z międzynarodowymi standardami



ABITIG® GRIP 9

Dane techniczne wg (EN 60 974-7):

Czynnik chłodzący: powietrze
 Obciążalność: 110 A DC
 80 A AC
 Cykl pracy: 35%
 Elektroda wolframowa: Ø 0.5 – 1.6 mm

ABITIG® GRIP 20

Dane techniczne wg (EN 60 974-7):

Czynnik chłodzący: ciecz*
 Obciążalność: 240 A DC
 170 A AC
 Cykl pracy: 100%
 Elektroda wolframowa: Ø 0.5 – 3.2 mm

* Ciśnienie cieczy chłodzącej na wejściu:
 Min. 2.5 bar (max. 3.5 bar);
 Min. przepływ cieczy: 0.7 l/min



Dane techniczne dotyczą uchwytów o długości pakietu przewodów do 8.00 m.



Uchwyt kompletny		Korpus uchwytu		
Typ	Czynnik chłodzący	Indeks	Wersja	Indeks
ABITIG® GRIP 9	Powietrze	patrz komentarz**	Standard	712.5020
ABITIG® GRIP 9 F	Powietrze	patrz komentarz**	Gięty	712.5030
ABITIG® GRIP 20	Ciecz	patrz komentarz**	Standard	712.3020
ABITIG® GRIP 20 F	Ciecz	patrz komentarz**	Gięty	712.3030
ABITIG® GRIP 20 F	Ciecz	patrz komentarz**	Gięty/wydłużony o 30mm	712.3040.1
ABITIG® GRIP 20 F	Ciecz	patrz komentarz**	Gięty/wydłużony o 65mm	712.3050.1



** Ze względu na różnorodność wariantów przyłączeniowych występujących w urządzeniach, niemożliwe jest podanie listy numerów zamówieniowych kompletnych uchwytów. W celu zamówienia kompletnego uchwytu proszę korzystać ze szczegółowego katalogu uchwytów TIG dostępnego na stronie www.binzel-abicor.com.



ABITIG® GRIP 9, ABITIG® GRIP 20

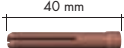

Części zużywające się



			
Kołpak tylny (10 szt.)	Krótki	Średni	Długi
	701.0240 / 41V33	701.0244 / 41V35	701.0247 / 41V24

			
Tulejka zaciskowa (10 szt.)	Wersja standardowa	Wersja z mosiądzu	Wersja "Jumbo"
Ø 0.5 mm	701.0249 / 13N20	-	701.1225 / 13N20L
Ø 1.0 mm	701.0250 / 13N21	701.0250 / 13N21	701.1226 / 13N21L
Ø 1.2 mm	701.0254 / -	-	-
Ø 1.6 mm	701.0251 / 13N22	701.0251 / 13N22	701.1227 / 13N22L
Ø 2.0 mm	701.0255 / -	-	-
Ø 2.4 mm	701.0252 / 13N23	701.0252 / 13N23	701.1228 / 13N23L
Ø 3.2 mm	701.0253 / 13N24	701.0253 / 13N24	701.1229 / 13N24L

		
Pierścień izolacyjny/ Adapter	Pierścień izolacyjny (10 szt.)	Adapter (5 szt.)
	702.0055 / 59882	701.1234 / 54N63-20

			
Korpus tulejki zaciskowej	Wersja standardowa (10 szt.)	Wersja standardowa z soczewką gazową (10 szt.)	Wersja "Jumbo" z soczewką gazową (5 szt.)
Ø 0.5 - 1.0 mm	701.0275 / 13N26	701.0301 / 45V42	701.1230 / 45V0204S
Ø 1.2 mm	701.0279 / -	701.0313 / -	-
Ø 1.6 mm	701.0276 / 13N27	701.0307 / 45V43	701.1231 / 45V116S
Ø 2.0 mm	701.0280 / -	701.0315 / -	-
Ø 2.4 mm	701.0277 / 13N28	701.0309 / 45V44	701.1232 / 45V64S
Ø 3.2 mm	701.0278 / 13N29	701.0311 / 45V45	701.1233 / 99S795S

			
Dysza gazowa ceramiczna (10 szt.)	Wersja standardowa	Wersja standardowa dla soczewki gazowej	Wersja "Jumbo" dla soczewki gazowej
Nr. 4 Ø 6.5 mm	701.0281 / 13N08	701.0317 / 53N58	-
Nr. 5 Ø 8.0 mm	701.0282 / 13N09	701.0318 / 53N59	-
Nr. 6 Ø 9.5 mm	701.0283 / 13N10	701.0319 / 53N60	701.1199 / 57N75
Nr. 7 Ø 11.0 mm	701.0284 / 13N11	701.0320 / 53N61	-
Nr. 8 Ø 12.5 mm	701.0285 / 13N12	-	701.1200 / 57N74
Nr.10 Ø 16.0 mm	701.0286 / 13N13	-	701.1201 / 53N88
Nr. 12	-	-	701.1121 / 53N87

		
Dysza gazowa ceramiczna (10 szt.) X1	Wersja standardowa	Wersja "Jumbo" dla soczewki gazowej****
Nr. 4 Ø 6.5 mm 48 mm	701.0289 / 796F71	701.1202 / 53N89
Nr. 5 Ø 8.0 mm 48 mm	701.0290 / 796F72	
Nr. 6 Ø 9.5 mm 48 mm	701.0291 / 796F73	
Nr. 4 Ø 6.5 mm 63 mm	701.0293 / 796F75	
Nr. 5 Ø 8.0 mm 63 mm	701.0294 / 796F76	
Nr. 4 Ø 6.5 mm 89 mm	701.0296 / 796F79	

****Nie stosować do układu z wysoką częstotliwością

Uchwyty spawalnicze TIG "ABITIG® GRIP"

Chłodzone powietrzem i cieczą



- Ergonomiczna rękojeść "GRIP" dla wszystkich typów uchwytów ABITIG® GRIP – oferująca wysoką pewność chwytu
- Moduły załączające i regulacyjne w rękojeści – ergonomiczne i indywidualnie dopasowane
- Krótkie przeguby kulowe dla optymalnego promienia wychylenia i idealnego chwytu
- Lekkie i elastyczne pakiety przewodów z modułowym systemem przyłączy do wszystkich urządzeń TIG
- Części zużywające się kompatybilne z międzynarodowymi standardami

ABITIG® GRIP 17

Dane techniczne wg (EN 60 974-7):

Czynnik chłodzący:	powietrze
Obciążalność:	140 A DC
	100 A AC
Cykl pracy:	35%
Elektroda wolframowa:	Ø 0.5–2.4 mm

ABITIG® GRIP 18

Dane techniczne wg (EN 60 974-7):

Czynnik chłodzący:	ciecz*
Obciążalność:	320 A DC
	230 A AC
Cykl pracy:	100%
Elektroda wolframowa:	Ø 0.5–4.0 mm

* Ciśnienie cieczy chłodzącej na wejściu:
Min. 2.5 bar (max 3.5 bar);
Min. przepływ cieczy: 0.9 l/min

ABITIG® GRIP 26

Dane techniczne wg (EN 60 974-7):

Czynnik chłodzący:	powietrze
Obciążalność:	180 A DC
	130 A AC
Cykl pracy:	35%
Elektroda wolframowa:	Ø 0.5–4.0 mm

Dane techniczne dotyczą uchwytów
o długości pakietu przewodów do 8.00 m.

Uchwyt kompletny

Typ	Czynnik chłodzący	Indeks	Korpus uchwytu	
			Wersja	Indeks
ABITIG® GRIP 17	Powietrze	patrz komentarz**	Standard	712.1020
ABITIG® GRIP 17 F	Powietrze	patrz komentarz**	Gięty	712.1030
ABITIG® GRIP 18	Ciecz	patrz komentarz**	Standard	712.2020
ABITIG® GRIP 18 F	Ciecz	patrz komentarz**	Gięty	712.2030
ABITIG® GRIP 18 K	Ciecz	patrz komentarz**	Krótki	712.2230
ABITIG® GRIP 26	Powietrze	patrz komentarz**	Standard	712.4020
ABITIG® GRIP 26 F	Powietrze	patrz komentarz**	Gięty	712.4030
ABITIG® GRIP 26 K	Powietrze	patrz komentarz**	Krótki	712.4230



** Ze względu na różnorodność wariantów przyłączeniowych występujących w urządzeniach, niemożliwe jest podanie listy numerów zamówieniowych kompletnych uchwytów. W celu zamówienia kompletnego uchwytu proszę korzystać ze szczegółowego katalogu uchwytów TIG dostępnego na stronie www.binzel-abicor.com.

ABITIG® GRIP 17, ABITIG® GRIP 18, ABITIG® GRIP 26



Części zużywające się

		
Kołpak tylny (5 szt.)	Krótki 712.1053	Długi 712.1051

		
Tulejka zaściskowa (10 szt.)	Wersja (50 mm)	Wersja (52 mm)
Ø 0.5 mm	702.0005 / 10N21	701.0169 / 10N21D
Ø 1.0 mm	702.0006 / 10N22	701.0171 / 10N22D
Ø 1.2 mm	702.0007 / -	701.0170 / -
Ø 1.6 mm	702.0008 / 10N23	701.0172 / 10N23D
Ø 2.0 mm	702.0012 / -	701.0176 / -
Ø 2.4 mm	702.0009 / 10N24	701.0173 / 10N24D
Ø 3.2 mm	702.0010 / 10N25	701.0174 / 10N25D
Ø 4.0 mm	702.0011 / 54N20	701.0175 / 54N20D



			
Pierścień izolacyjny/ Adapter	Pierścień izolacyjny (10 szt.) 703.0012 / 18CG	Adapter (10 szt.) 701.0130 / 54N01	Adapter (5 szt.) 701.1122 / 54N63

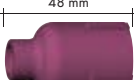

			
Korpus tulejki	Wersja standardowa (10 szt.)	Wersja standardowa z soczewką gazową (10 szt.)	Wersja "Jumbo" z soczewką gazową (5 szt.)
Ø 0.5-1.2 mm	701.0190 / 10N30	701.0201 / 45V24	-
Ø 1.6 mm	701.0191 / 10N31	701.0203 / 45V25	701.1116 / 45V116
Ø 2.0 mm	701.0196 / 10N32	701.0207 / 45V26	-
Ø 2.4 mm	701.0196 / 10N32	701.0207 / 45V26	701.1117 / 45V64
Ø 3.2 mm	701.0197 / 10N28	701.0209 / 45V27	701.1118 / 995795
Ø 4.0 mm	701.0198 / 406488	701.0211 / 45V28	701.1208 / 45V63

			
	47 mm	42 mm	48 mm

			
Dysza gazowa ceramiczna (10 szt.)	Wersja standardowa	Wersja standardowa dla soczewki gazowej	Wersja "Jumbo" dla soczewki gazowej
Nr. 4 Ø 6.5 mm	701.0107 / 10N50	701.0420 / 54N18	-
Nr. 5 Ø 8.0 mm	701.0108 / 10N49	701.0421 / 54N17	-
Nr. 6 Ø 9.5 mm	701.0109 / 10N48	701.0422 / 54N16	701.1199 / 57N75
Nr. 7 Ø 11.0 mm	701.0110 / 10N47	701.0423 / 54N15	-
Nr. 8 Ø 12.5 mm	701.0111 / 10N46	701.0424 / 54N14	701.1200 / 57N74
Nr. 10 Ø 16.0 mm	701.0113 / 10N45	-	701.1201 / 53N88
Nr. 12 Ø 19.5 mm	701.0114 / 10N44***	701.0426 / 54N19	701.1121 / 53N87

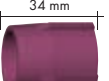
*** długość 50 mm

			
	76 mm	76 mm	34 mm

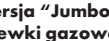
			
Dusza gazowa ceramiczna (10 szt.)	Wersja standardowa	Wersja standardowa dla soczewki gazowej	Wersja "Jumbo" dla soczewki gazowej ****
Nr. 5 Ø 8.0 mm	701.0115 / 10N49L	701.0427 / 54N17L	-
Nr. 6 Ø 9.5 mm	701.0116 / 10N48L	701.0428 / 54N16L	-
Nr. 7 Ø 11.0 mm	701.0117 / 10N47L	701.0429 / 54N15L	-
Ø 24.0 mm	-	-	701.1202 / 53N89

****Nie stosować do układu z wysoką częstotliwością

Uchwyty spawalnicze TIG "ABITIG® GRIP"

Chłodzone powietrzem i cieczą

- Ergonomiczna rękojeść "GRIP" dla wszystkich typów uchwytu ABITIG® GRIP - oferująca wysoką pewność chwytu
- Moduły załączające i regulacyjne w rękojeści - ergonomiczne i indywidualnie dopasowane
- Krótkie przeguby kulowe dla optymalnego promienia wychylenia i idealnego chwytu
- Lekkie i elastyczne pakiety przewodów z modułowym systemem przyłączy do wszystkich urządzeń TIG
- Części zużywające się kompatybilne z międzynarodowymi standardami



ABITIG® GRIP 24 G

Dane techniczne wg (EN 60 974-7):

Czynnik chłodzący: powietrze
 Ociążalność: 110 A DC
 80 A AC
 Cykl pracy: 35%
 Elektroda wolframowa: Ø 0.5 - 1.6 mm

ABITIG® GRIP 24 W

Dane techniczne wg (EN 60 974-7):

Czynnik chłodzący: ciecz*
 Obciążalność: 140 A DC
 100 A AC
 Cykl pracy: 100%
 Elektroda wolframowa: Ø 0.5 - 2.4 mm

* Ciśnienie cieczy chłodzącej na wejściu:
 Min. 2.5 bar (max. 3.5 bar);
 Min. przepływ cieczy: 0.7 l/min.

Dane techniczne dotyczą uchwytów o długości pakiety przewodów do 8.00 m

Uchwyt kompletny

Typ	Czynnik chłodzący	Indeks	Wersja	Indeks
ABITIG® GRIP 24 G	Powietrze	patrz komentarz**	Standard	712.7020
ABITIG® GRIP 24 W	Ciecz	patrz komentarz**	Standard	712.7120



** Ze względu na różnorodność wariantów przyłączeniowych występujących w urządzeniach, niemożliwe jest podanie listy numerów zamówieniowych kompletnych uchwytów. W celu zamówienia kompletnego uchwytu proszę korzystać ze szczegółowego katalogu uchwytów TIG dostępnego na stronie www.binzel-abicor.com.

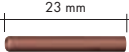

ABITIG® GRIP 24 G, ABITIG® GRIP 24 W

Części zużywające się

		
Tulejka izolacyjna/ izolator (10 szt.)	Tulejka izolacyjna	Izolator dla soczewki gazowej
	701.0458 / 53N22	701.0459 / 53N66

		
Tulejka zaciskowa (10 szt.)	Wersja standardowa	Wersja standardowa dla soczewki gazowej
Ø 0.5 mm	701.0452 / 53N15	701.0461 / -
Ø 1.0 mm	701.0453 / 53N16	701.0462 / 53N63
Ø 1.2 mm	701.0455 / -	701.0464 / -
Ø 1.6 mm	701.0454 / 53N14	701.0463 / 54N64
Ø 2.0 mm	701.0456 / -	701.0466 / -
Ø 2.4 mm	701.0457 / 24C332	701.0465 / 24GLC332

		
Korpus tulejki zaciskowej (10 szt.)	Wersja standardowa	Wersja standardowa z soczewką gazową
Ø 0.5 mm	701.0479 / 53N17	701.0301 / 45V41
Ø 1.0 mm	701.0480 / 53N18	701.0301 / 45V42
Ø 1.2 mm	701.0483 / -	701.0313 / -
Ø 1.6 mm	701.0481 / 53N19	701.0307 / 45V43
Ø 2.0 mm	701.0484 / -	701.0315 / -
Ø 2.4 mm	701.0482 / 24CB332	701.0309 / 45V44

		
Dysza gazowa ceramiczna (10 szt.)	Wersja standardowa	Wersja standardowa dla soczewki gazowej
Nr. 4 Ø 6.5 mm	701.0468 / 53N24	701.0317 / 53N58
Nr. 5 Ø 8.0 mm	701.0469 / 53N25	701.0318 / 53N59
Nr. 6 Ø 9.5 mm	701.0470 / 53N27	701.0319 / 53N60
Nr. 7 Ø 11.0 mm	-	701.0320 / 53N61

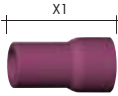
	
Dysza gazowa ceramiczna (10 szt.) X1	Wersja standardowa
Nr. 4L Ø 6.5 mm 29.0 mm	701.0471 / 53N28
Nr. 6L Ø 9.5 mm 29.0 mm	701.0472 / 53N26
Nr. 4L Ø 6.5 mm 62.5 mm	701.0473 / 53N24L
Nr. 5L Ø 8.0 mm 91.5 mm	701.0474 / 53N27L

Uchwyt spawalniczy TIG "ABITIG® GRIP" Chłodzony cieczą

- Ergonomiczna rękojeść "GRIP" dla wszystkich typów uchwytu ABITIG® GRIP - oferująca wysoką pewność chwytu
- Moduły załączające i regulacyjne w rękojeści - ergonomiczne i indywidualnie dopasowane
- Krótkie przeguby kulowe dla optymalnego promienia wychylenia i idealnego chwytu
- Lekkie i elastyczne pakiety przewodów z modułowym systemem przyłączy do wszystkich urządzeń TIG
- Części zużywające się zgodne z międzynarodowymi standardami



ABITIG® GRIP 12-1

Dane techniczne wg (EN 60 974-7):

Czynnik chłodzący:	ciecz*
Obciążalność:	350 A DC 250 A AC
Cykl pracy:	100%
Elektroda wolframowa:	Ø 1.6–4.0 mm

* Ciśnienie cieczy chłodzącej na wejściu:
Min. 2.5 bar (max. 3.5 bar);
Min. przepływ cieczy: 0.7 l/min.

Dane techniczne dotyczą uchwytów
o długości pakietu przewodów do 8.00 m

Uchwyt kompletny

Typ	Czynnik chłodzący	Indeks	Wersja	Indeks
ABITIG® GRIP 12-1	Ciecz	patrz komentarz**	Standard	712.0020

** Ze względu na różnorodność wariantów przyłączeniowych występujących w urządzeniach, niemożliwe jest podanie listy numerów zamówieniowych kompletnych uchwytów. W celu zamówienia kompletnego uchwytu proszę skorzystać ze szczegółowego katalogu uchwytów TIG dostępnego na stronie www.binzel-abicor.com.

ABITIG® GRIP 12-1

Części zużywające się



Krótki

712.0053



Długi

712.0051

Tulejka zaciskowa

(10 szt.)

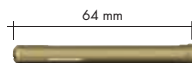

Wersja standardowa

Ø 1.6 mm	712.0062
Ø 2.4 mm	712.0063
Ø 3.2 mm	712.0064
Ø 4.0 mm	712.0065



Wersja standardowa

712.0072
712.0073
712.0074
712.0075



Wersja standardowa z soczewką gazową

712.0101
712.0102
712.0103
712.0104

Korpus tulejki zaciskowej (10 szt.)

Ø 1.6 mm
Ø 2.4 mm
Ø 3.2 mm
Ø 4.0 mm

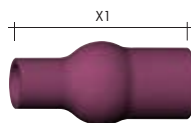

Wersja standardowa

Dysza gazowa

ceramiczna (10 szt.) X1

Nr. 4	Ø 6.5 mm	43 mm	704.0046 / 130.00
Nr. 5	Ø 8.0 mm	43 mm	704.0047 / 131.00
Nr. 6	Ø 9.5 mm	43 mm	704.0048 / 132.00
Nr. 7	Ø 11.0 mm	43 mm	704.0049 / 133.00
Nr. 8	Ø 12.5 mm	43 mm	704.0050 / 134.00
Nr. 9	Ø 14.5 mm	43 mm	704.0051 / 135.00
Nr. 10	Ø 16.0 mm	43 mm	704.0052 / 136.00
Nr. 11	Ø 17.5 mm	48 mm	704.0053 / 137.00

Uchwyt spawalniczy TIG "ABITIG® GRIP" Chłodzony cieczą

- Ergonomiczna rękojeść "GRIP" dla wszystkich typów uchwytu ABITIG® GRIP - oferująca wysoką pewność chwytu
- Moduły załączające i regulacyjne w rękojeści - ergonomiczne i indywidualnie dopasowane
- Krótkie przeguby kulowe dla optymalnego prożenia wychylenia i idealnego chwytu
- Lekkie i elastyczne pakiety przewodów z modułowym systemem przyłączy do wszystkich urządzeń TIG
- Części zużywające się zgodne z międzynarodowymi standardami



ABITIG® GRIP 18 SC

Dane techniczne wg (EN 60 974-7):

Czynnik chłodzący:	ciecz*
Obciążalność:	400 A DC 280 A AC
Cykl pracy:	100%
Elektroda wolframowa:	Ø 0.5 - 4.8 mm

* Ciśnienie cieczy chłodzącej na wejściu:
Min. 2.5 bar (max. 3.5 bar);
Min. przepływ cieczy: 0.9 l/min.

Dane techniczne dotyczą uchwytów
o długości pakietu przewodów do 8.00 m

Uchwyt kompletny

Typ	Czynnik chłodzący	Indeks	Wersja	Indeks
ABITIG® GRIP 18 SC	Ciecz	patrz komentarz**	Standard	712.6020

** Ze względu na różnorodność wariantów przyłączeniowych występujących w urządzeniach, niemożliwe jest podanie listy numerów zamówieniowych kompletnych uchwytów. W celu zamówienia kompletnego uchwytu proszę korzystać ze szczegółowego katalogu uchwytów TIG dostępnego na stronie www.binzel-abicor.com.

ABITIG® GRIP 18 SC

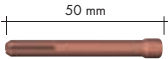
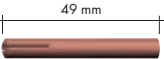

Części zużywające się

		
Kołpak tylny (5 szt.)	Krótki 712.1053	Długi 712.1051

		
Tulejka zaciskowa (10 szt.)	Wersja standardowa	Wersja HL
Ø 0.5 mm	702.0005 / 10N21	-
Ø 1.0 mm	702.0006 / 10N22	-
Ø 1.6 mm	702.0008 / 10N23	-
Ø 2.4 mm	702.0009 / 10N24	-
Ø 3.2 mm	702.0010 / 10N25	712.6064 / 10N25HD
Ø 4.0 mm	-	712.6065 / 54N20HD
Ø 4.8 mm	-	712.6066 / 18C36

Pierścień izolacyjny (5 szt.)

	
Pierścień izolacyjny	Pierścień izolacyjny 712.6043 / 18NG

			
Korpus tulejki zaciskowej (10 szt.)	Wersja standardowa	Wersja standardowa z soczewką gazową	Wersja HL
Ø 0.5 mm	-	712.6099 / 18GL02	-
Ø 1.0 mm	-	712.6100 / 18GL04	-
Ø 1.6 mm	-	712.6101 / 18GL16	-
Ø 2.4 mm	-	712.6102 / 18GL32	-
Ø 3.2 mm	-	712.6103 / 18GL18	-
Ø 4.0 mm	-	712.6104 / 18GL53	-
Ø 4.8 mm	-	712.6105 / 18GL36	-
Ø 0.5-3.2 mm	712.6074 / NCB-53	-	-
Ø 3.2-4.8 mm	-	-	712.6076 / NCB-36

		
Dysza gazowa ceramiczna (10 szt.)	Wersja standardowa	Wersja standardowa
Nr. 4 Ø 6.5 mm	701.0420 / 54N18	-
Nr. 5 Ø 8.0 mm	701.0421 / 54N17	701.0427 / 54N17L
Nr. 6 Ø 9.5 mm	701.0422 / 54N16	701.0428 / 54N16L
Nr. 7 Ø 11.0 mm	701.0423 / 54N15	701.0429 / 54N15L
Nr. 8 Ø 12.5 mm	701.0424 / 54N14	-
Nr. 12 Ø 19.5 mm	701.0426 / 54N19	-

Uchwyty spawalnicze TIG "ABITIG® GRIP"

Chłodzone powietrzem i cieczą

Seria uchwytów ABITIG® GRIP firmy "ABICOR BINZEL", chłodzonych powietrzem i cieczą, oferuje najwyższy poziom wydajności w wygodnym i lekkim rozwiązaniu. System chłodzenia gwarantuje długą żywotność i umożliwia stosowanie mniejszych elektrod wolframowych poprzez optymalne odprowadzanie ciepła.

Zredukowanie części eksploatacyjnych do trzech elementów (kołpak tylny, zacisk elektrody lub dyfuzor gazowy, dysza gazowa przykręcana) upraszcza obsługę i pozwala zredukować koszty magazynowe.

Innowacyjna konstrukcja uchwytu chroni przed przepływem ciepła z dyszy gazowej do korpusu uchwytu. Chroni to korpus uchwytu, wydłuża jego żywotność oraz pozwala zmniejszyć koszty.

Nowa rękojeść ABITIG® GRIP zapewnia większy komfort dzięki możliwości zastosowania wielu funkcji przełączania i kontroli. Poza tym oferuje doskonałe odizolowanie od toru wysokiej częstotliwości (HF).

- Ergonomiczna rękojeść "GRIP" dla wszystkich typów uchwytu ABITIG® GRIP – oferująca wysoką pewność chwytu
- Moduły załączające i regulacyjne w rękojeści – ergonomiczne i indywidualnie dopasowane
- Krótkie przeguby kulowe dla optymalnego promienia wychylenia i idealnego chwytu
- Lekkie i elastyczne pakiety przewodów z modułowym systemem przyłączy do wszystkich urządzeń TIG
- Redukcja kosztów magazynowych dzięki tylko trzem elementom części zużywających się



Rękojeść ABITIG® GRIP
– patrz strona 26–27.

ABITIG® GRIP 150 / ABITIG® GRIP 150 F

Dane techniczne wg (EN 60 974-7) (z dyszą gazową 35 mm)

Czynnik chłodzący: powietrze
 Obciążalność: 150 A DC
 105 A AC
 Cykl pracy: 35%
 Elektroda wolframowa: Ø 1.0–2.4 mm

ABITIG® GRIP 260 W

Dane techniczne wg (EN 60 974-7):

Czynnik chłodzący: ciecz*
 Obciążalność: 280 A DC / 260 A DC
 195 A AC / 185 A AC
 Cykl pracy: 60% / 100%
 Elektroda wolframowa: Ø 1.0–3.2 mm

* Ciśnienie cieczy chłodzącej na wejściu:
 Min. 2.5 bar (max. 3.5 bar);
 Min. przepływ cieczy : 0.7 l/min.



Dane techniczne dotyczą uchwytów
 o długości pakietu przewodów do 8.00 m

Uchwyt kompletny			Korpus uchwytu	
Typ	Czynnik chłodzący	Indeks	Wersja	Indeks
ABITIG® GRIP 150	Powietrze	patrz komentarz**	Standard	776.0010
ABITIG® GRIP 150 F	Powietrze	patrz komentarz**	Gięty	776.0130
ABITIG® GRIP 260 W	Ciecz	patrz komentarz**	Standard	777.0010

** Ze względu na różnorodność wariantów przyłączeniowych występujących w urządzeniach, niemożliwe jest podanie listy numerów zamówieniowych kompletnych uchwytów. W celu zamówienia kompletnego uchwytu proszę korzystać ze szczegółowego katalogu uchwytów TIG dostępnego na stronie www.binzel-abicor.com.

ABITIG® GRIP 150, ABITIG® GRIP 260 W



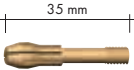
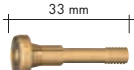
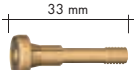

Części zużywające się

			
Kołpak tylny	Krótki	Średni	Średni
	776.0053	771.0051	771.0051

			
	35 mm	33 mm	33 mm
Zacisk elektrody/ dyfuzor gazowy	Zacisk elektrody (5 szt.)	Dyfuzor gazowy	Dyfuzor gazowy
Ø 1.0 mm	776.0061	776.0171	776.0171
Ø 1.6 mm	776.0062	776.0172	776.0172
Ø 2.0 mm	776.0067	776.0177	776.0177
Ø 2.4 mm	776.0063	776.0173	776.0173
Ø 3.2 mm	776.0064	776.0174	776.0174

		
Isolator / adapter	Wersja standardowa (10 szt.)	dla dyfuzora gazowego
Isolator	776.1043	776.0443
Adapter	-	776.0441

	
Dyfuzor gazowy	Dyfuzor gazowy
Ø 1.6 mm	775.0122
Ø 2.4 mm	775.0123
Ø 3.2 mm	775.0124

				
	26 mm	32 mm	x mm	50 mm
Dysza gazowa ceramiczna (10 szt.)	Wersja standardowa	Wersja kulista	Wersja standardowa x = 36 mm x = 60 mm	Wersja dla dyfuzora gazowego
Ø 6.5 mm	777.0081	770.0081.10	777.2171 777.2175	-
Ø 8.0 mm	777.0082	770.0082.10	777.2172 777.2176	-
Ø 10.0 mm	777.0083	770.0083.10	777.2173	-
Ø 11.5 mm	777.0084	770.0084.10	777.2174	-
Ø 12.5 mm	-	-	-	778.1183
Ø 16.0 mm	-	-	-	778.1184
Ø 19.5 mm	-	-	-	778.1188

Uchwyty spawalnicze TIG "ABITIG® GRIP"

Chłodzone powietrzem i cieczą



- Ergonomiczna rękojeść "GRIP" dla wszystkich typów uchwytów ABITIG® GRIP – oferująca wysoką pewność chwytu
- Moduły załączające i regulacyjne w rękojeści – ergonomiczne i indywidualnie dopasowane
- Krótkie przeguby kulowe dla optymalnego promienia wychylenia i idealnego chwytu
- Lekkie i elastyczne pakiety przewodów z modułowym systemem przyłączy do wszystkich urządzeń TIG
- Redukcja kosztów magazynowych dzięki tylko trzem elementom części zużywających się

ABITIG® GRIP 200 / ABITIG® GRIP 200 F

Dane techniczne wg (EN 60 974-7):

Czynnik chłodzący:	powietrze
Obciążalność:	200 A DC 140 A AC
Cykl pracy:	35%
Elektroda wolframowa:	Ø 1.6–3.2 mm

ABITIG® GRIP 450 W

Dane techniczne wg (EN 60 974-7):

Czynnik chłodzący:	ciecz*
Obciążalność:	420 A DC / 400 A DC 300 A AC / 280 A AC
Cykl pracy:	60% / 100%
Elektroda wolframowa:	Ø 1.6–4.8 mm

ABITIG® GRIP 450 W SC

Dane techniczne wg (EN 60 974-7):

Czynnik chłodzący:	ciecz*
Obciążalność:	480 A DC / 450 A DC 340 A AC / 320 A AC
Cykl pracy:	60% / 100%
Elektroda wolframowa:	Ø 1.6–4.8 mm

* Ciśnienie cieczy chłodzącej na wejściu:
Min. 2.5 bar (max. 3.5 bar);
Min. przepływ cieczy: 0.7 l/min.

Dane techniczne dotyczą uchwytów
o długości pakietu przewodów do 8.00 m

Uchwyt kompletny

Typ	Czynnik chłodzący	Indeks	Korpus uchwytu	
			Wersja	Indeks
ABITIG® GRIP 200	Powietrze	patrz komentarz**	Standard	774.0010
ABITIG® GRIP 200 F	Powietrze	patrz komentarz**	Gięty	774.0130
ABITIG® GRIP 200 K	Powietrze	patrz komentarz**	Krótki	774.0230
ABITIG® GRIP 450 W	Ciecz	patrz komentarz**	Standard	775.0010
ABITIG® GRIP 450 WK	Ciecz	patrz komentarz**	Krótki	775.0230



Korpusy uchwytów (standardowe i krótkie) ABITIG® 450 W SC są identyczne z korpusami w uchwycie ABITIG® 450 W.
Kompletne uchwyty różnią się jedynie budową pakietu przewodów.

** Ze względu na różnorodność wariantów przyłączeniowych występujących w urządzeniach, niemożliwe jest podanie listy numerów zamówieniowych kompletnych uchwytów. W celu zamówienia kompletnego uchwytu proszę korzystać ze szczegółowego katalogu uchwytów TIG dostępnego na stronie www.binzel-abicor.com.

ABITIG® GRIP 200, ABITIG® GRIP 450 W, ABITIG® GRIP 450 W SC



Części zużywające się

		
Kołpak tylny	Krótki	Długi
	773.0053	773.0051

			
	56 mm	47 mm	47 mm
Zacisk elektrody / dyfuzor gazowy	Zacisk elektrody (5 szt.)	Dyfuzor gazowy	Dyfuzor gazowy
Ø 1.6 mm	775.0062	773.0172	773.0172
Ø 2.0 mm	775.0067	773.0177	773.0177
Ø 2.4 mm	775.0063	773.0173	773.0173
Ø 3.2 mm	775.0064	773.0174	773.0174
Ø 4.0 mm	775.0065	773.0175	773.0175
Ø 4.8 mm	775.0066	773.0176	773.0176

		
Izolator	Wersja standardowa	dla dyfuzora gazowego
	775.1043	775.1143

		
Dyfuzor gazowy		Dyfuzor gazowy
Ø 1.6 mm		775.0122
Ø 2.4 mm		775.0123
Ø 3.2 mm		775.0124
Ø 4.0 mm		775.0125
Ø 4.8 mm		775.0126

			
	x mm	52 mm	50 mm
Dysza gazowa ceramiczna (10 szt.)	Wersja standardowa	Wersja standardowa	Wersja dla dyfuzora gazowego
	x = 26 mm	x = 37 mm	
Ø 7.5 mm	-	775.0081	-
Ø 10.0 mm	775.0152	775.0082	-
Ø 12.5 mm	-	-	778.1183
Ø 13.0 mm	775.0153	775.0083	-
Ø 13.0 mm (wzmocniona)	-	775.0183	-
Ø 15.0 mm	-	775.0084	-
Ø 15.0 mm (wzmocniona)	-	775.0184	-
Ø 16.0 mm	-	-	778.1184
Ø 19.5 mm	-	-	778.1188

Uchwyty spawalnicze TIG "ABITIG® GRIP Little"

Chłodzone powietrzem i cieczą

Uchwyty spawalnicze serii ABITIG® GRIP Little – szczególnie przydatne w codziennej pracy w trudno dostępnych miejscach spawania. Maksymalne dopasowanie bez kompromisów.

Uchwyty o różnej obciążalności, chłodzone powietrzem i cieczą, są połączeniem standardu rękojeści "GRIP" oraz kombinacją zoptymalizowanego sposobu połączenia

z pakietem przewodów i dostępnymi w standardzie funkcjami przełączania i sterowania. Wszystkie części zużywające się są kompatybilne z międzynarodowym standardem "SR".

Elastyczne pakiety przewodów dostępne z solidnymi modułami przyłączeniowymi do urządzeń spawalniczych.



Dane techniczne wg (EN 60 974-7):

Uchwyty spawalnicze TIG "ABITIG® GRIP Little" (chłodzone powietrzem)

Typ	Obciążalność (A)		Cykl pracy (%)	Elektroda wolframowa (Ø in mm)
	DC	AC		
ABITIG® GRIP Little 9 / 9 F	110	80	35	0.5-1.6
ABITIG® GRIP Little 17 / 17 F	140	100	35	0.5-2.4
ABITIG® GRIP Little 24 G	110	80	35	0.5-1.6
ABITIG® GRIP Little 150 / 150 F	140	100	35	1.0-2.4

Uchwyty spawalnicze TIG "ABITIG® GRIP Little" (chłodzone cieczą)

Typ	Obciążalność (A)		Cykl pracy (%)	Elektroda wolframowa (Ø in mm)
	DC	AC		
ABITIG® GRIP Little 20 / 20 F	220	150	100	0.5-3.2
ABITIG® GRIP Little 24 W	140	100	100	0.5-2.4
ABITIG® GRIP Little 260 W	240	170	100	1.0-3.2

Zastrzega się prawo do wprowadzenia zmian technicznych.

“ABITIG® GRIP Little”

- Ergonomiczna rękojeść “GRIP” dla wszystkich uchwytów ABITIG® GRIP – oferująca wysoką pewność chwytu
- Moduły łączące i regulacyjne zintegrowane w rękojeści
- Doskonałe odizolowanie od toru wysokiej częstotliwości
- Lekkie i elastyczne pakiety przewodów (wysokoelastyczne w skórze) z modułowym systemem przyłączy do wszystkich urządzeń TIG
- Części zużywające się kompatybilne z międzynarodowymi standardami
- Chłodzone powietrzem do 140 A – dla 35% cyklu pracy
- Chłodzone cieczą do 240 A – dla 100% cyklu pracy



- 1 ABITIG® 9 / 9 F
- 2 ABITIG® 17 / 17 F
- 3 ABITIG® 20 / 20 F
- 4 ABITIG® 24 G
- 5 ABITIG® 24 W
- 6 ABITIG® 150 / 150 F
- 7 ABITIG® 260 W

Uchwyt kompletny*

Typ	Rękojeść	Indeks	Korpus uchwytu	
ABITIG® GRIP 9	ABITIG® GRIP Little	patrz komentarz**	Standard	705.0001
ABITIG® GRIP 9 F	ABITIG® GRIP Little	patrz komentarz**	Gięty	703.0001
ABITIG® GRIP 17	ABITIG® GRIP Little	patrz komentarz**	Standard	705.0033
ABITIG® GRIP 17 F	ABITIG® GRIP Little	patrz komentarz**	Gięty	703.0009
ABITIG® GRIP 20	ABITIG® GRIP Little	patrz komentarz**	Standard	705.0058
ABITIG® GRIP 20 F	ABITIG® GRIP Little	patrz komentarz**	Gięty	703.0302
ABITIG® GRIP 24 G	ABITIG® GRIP Little	patrz komentarz**	Standard	705.0075
ABITIG® GRIP 24 W	ABITIG® GRIP Little	patrz komentarz**	Standard	703.0080
ABITIG® GRIP 150	ABITIG® GRIP Little	patrz komentarz**	Standard	770.0010.1
ABITIG® GRIP 150 F	ABITIG® GRIP Little	patrz komentarz**	Gięty	770.0130.1
ABITIG® GRIP 260 W	ABITIG® GRIP Little	patrz komentarz**	Standard	772.0010.1
ABITIG® 20 F	ABITIG® Grip Little	patrz komentarz**	Gięty/wydłużony o 30mm	703.0305
ABITIG® 20 F	ABITIG® Grip Little	patrz komentarz**	Gięty/wydłużony o 65mm	703.0306

Części zużywające się patrz „ABITIG® GRIP” - analogiczny typ uchwytu (patrz strona 4-17)

** Ze względu na różnorodność wariantów przyłączeniowych występujących w urządzeniach, niemożliwe jest podanie listy numerów zamówieniowych kompletnych uchwytów. W celu zamówienia kompletnego uchwytu proszę korzystać ze szczegółowego katalogu uchwytów TIG dostępnego na stronie www.binzel-abicor.com.

Uchwyty spawalnicze TIG "ABITIG®" z zaworkiem gazowym

Chłodzone powietrzem



- Zaworek gazowy do regulacji przepływu gazu bezpośrednio w korpusie uchwyty
- Lekkie i elastyczne pakiety przewodów do wszystkich urządzeń spawalniczych TIG
- Części używane się kompatybilne z międzynarodowymi standardami

ABITIG® 9 V

Dane techniczne wg (EN 60 974-7):

Czynnik chłodzący: powietrze
 Obciążalność: 110 A DC
 80 A AC
 Cykl pracy: 35%
 Elektroda wolframowa: Ø 0.5 - 1.6 mm

ABITIG® 17 V / FV*

Dane techniczne wg (EN 60 974-7):

Czynnik chłodzący: powietrze
 Obciążalność: 140 A DC
 100 A AC
 Cykl pracy: 35%
 Elektroda wolframowa: Ø 0.5 - 2.4 mm

ABITIG® 26 V / FV*

Dane techniczne wg (EN 60 974-7):

Czynnik chłodzący: powietrze
 Obciążalność: 180 A DC
 130 A AC
 Cykl pracy: 35%
 Elektroda wolframowa: Ø 0.5 - 4.0 mm

*FV= Korpus uchwyty gięty
 (z zaworkiem gazowym)

Uchwyt kompletny		Indeks		Korpus uchwyty	
Typ	Wersja**	4 m	8 m	Typ	Indeks
ABITIG® 9 V	Zaworek gazowy / wtyczka 10-25	706.5057	706.5058	Standard	705.0007
ABITIG® 17 V	Zaworek gazowy / wtyczka 10-25	706.1057	706.1058	Standard	705.0038
ABITIG® 17 V	Zaworek gazowy / wtyczka 35-50	706.1037	706.1038	Standard	705.0038
ABITIG® 17 FV	Zaworek gazowy / wtyczka 10-25	706.1157	706.1158	Gięty	703.0010
ABITIG® 17 FV	Zaworek gazowy / wtyczka 35-50	706.1137	706.1138	Gięty	703.0010
ABITIG® 26 V	Zaworek gazowy / wtyczka 35-50	706.4037	706.4038	Standard	705.0091
ABITIG® 26 FV	Zaworek gazowy / wtyczka 35-50	706.4137	706.4138	Gięty	703.0290

**Przewód prądowy / wąż gazowy, wąż gazowy z nakrętką łączącą G1/4". Inne wersje wyposażenia na zamówienie.

Części używane się - kółpaki tylny, tulejki zaciskowe, korpusy tulejek zaciskowych, adapter, pierścienie izolacyjne i dysze gazowe - są identyczne z częściami stosowanymi w odpowiadających im uchwytach ABITIG®.

Uchwyty spawalnicze TIG maszynowe

Uchwyty spawalnicze TIG maszynowe

Chłodzone powietrzem i cieczą



ABITIG® 150 MT
ABITIG® 260 W MT

Części zużywające się takie jak dla ABITIG® 150 / ABITIG® 260W – patrz strona 15.

Rura przewodząca z korkiem – 779.1030



ABITIG® 200 MT/300 W MT z możliwością wstępnego ustawienia elektrody

ABITIG® 200 MT
ABITIG® 300 W MT
ABITIG® 400 W MT

Części zużywające się takie jak dla ABITIG® 200 / ABITIG® 450 W – patrz strona 17

ABITIG® 300 W MT ABITIG® 400 W MT

Rura przewodząca z korkiem 778.1030 779.4030
Tuleja mocująca zacisk elektrody 778.1140 -



ABITIG® 500 W MT

Części zamienne na zapytanie.

Dane techniczne wg (EN 60 974-7)

Typ	Czynnik chłodzący	Obciążalność	Cykl pracy	Elektroda wolframowa Ø	Indeks Korpus uchwytu
ABITIG® 150 MT	Powietrze	150 A DC / 110 A AC	60%	1.0-3.2 mm	778.1020
ABITIG® 260 W MT	Ciecz	260 A DC / 180 A AC	100%	1.0-3.2 mm	779.1020
ABITIG® 200 MT	Powietrze	200 A DC / 140 A AC	60%	1.6-3.2 mm	778.2020
ABITIG® 300 W MT	Ciecz	300 A DC / 210 A AC	100%	1.6-4.0 mm	779.2020
ABITIG® 400 W MT	Ciecz	400 A DC / 280 A AC	100%	1.6-4.8 mm	779.4020
ABITIG® 500 W MT	Ciecz	500 A DC / 350 A AC	100%	1.6-6.4 mm	779.6020

W celu zamówienia kompletnego uchwytu należy podać długość pakietu przewodów i typ przyłączy do urządzenia.

Zestawy wyposażenia

I. Zestawy wyposażenia ABITIG® 9 / 12-1 / 17 / 18 / 18 SC / 20 / 24 G / 24 W / 26

Typ	WE-Ø 1.6	WE-Ø 2.4	WE-Ø 3.2
ABITIG® 9 (korpus tulejki zaciskowej)	712.3151	-	-
ABITIG® 9 (soczewka gazowa)	712.3191	-	-
ABITIG® 12-1 (korpus tulejki zaciskowej)	-	712.0152	712.0153
ABITIG® 12-1 (soczewka gazowa)	-	712.0192	712.0193
ABITIG® 17 (korpus tulejki zaciskowej)	712.2151	712.2152	-
ABITIG® 17 (soczewka gazowa)	712.2191	712.2192	-
ABITIG® 18 (korpus tulejki zaciskowej)	-	712.2152	712.2153
ABITIG® 18 (soczewka gazowa)	-	712.2192	712.2193
ABITIG® 18 SC (korpus tulejki zaciskowej)	-	712.6152	-
ABITIG® 18 SC (korpus tulejki zaciskowej HL)	-	-	712.6153
ABITIG® 18 SC (soczewka gazowa)	-	712.6192	-
ABITIG® 18 SC (soczewka gazowa HL)	-	-	712.6193
ABITIG® 20 (korpus tulejki zaciskowej)	-	712.3152	712.3153
ABITIG® 20 (soczewka gazowa)	-	712.3192	712.3193
ABITIG® 24 G (korpus tulejki zaciskowej)	705.1519	-	-
ABITIG® 24 W (korpus tulejki zaciskowej)	705.1519	705.1520	-
ABITIG® 26 (korpus tulejki zaciskowej)	-	712.2152	712.2153
ABITIG® 26 (soczewka gazowa)	-	712.2192	712.2193

Zestawy "korpus tulejki zaciskowej" składają się z: kolpaka tylnego długiego, tulejki zaciskowej, korpusu tulejki zaciskowej i dyszy ceramicznej.

Zestawy "soczewka gazowa" składają się z: kolpaka tylnego długiego, tulejki zaciskowej, korpusu tulejki zaciskowej z soczewką gazową i dyszy ceramicznej.

II. Zestaw wyposażenia ABITIG® 150 / 260 W

Typ	WE-Ø 1.6	WE-Ø 2.4	WE-Ø 3.2
ABITIG® 150 (zacisk elektrody)	777.0182	777.0183	-
ABITIG® 150 (dyfuzor gazowy)	777.0192	777.0193	-
ABITIG® 260 W (zacisk elektrody)	777.0182	777.0183	777.0184
ABITIG® 260 W (dyfuzor gazowy)	777.0192	777.0193	777.0194

Zestawy "zacisk elektrody" składają się z: kolpaka tylnego średniego, zacisku elektrody i dyszy ceramicznej.

Zestawy "dyfuzor gazowy" składają się z: kolpaka tylnego średniego, dyfuzora gazowego i dyszy ceramicznej.

III. Zestawy wyposażenia ABITIG® 200 / 450 W / 450 W SC

Typ	WE-Ø 2.4	WE-Ø 3.2	WE-Ø 4.8
ABITIG® 200 (zacisk elektrody)	774.0183	774.0184	-
ABITIG® 200 (dyfuzor gazowy)	774.0193	774.0194	-
ABITIG® 450 W (zacisk elektrody)	774.0183	774.0184	-
ABITIG® 450 W (dyfuzor gazowy)	774.0193	774.0194	-
ABITIG® 450 W SC (zacisk elektrody)	774.0183	774.0184	774.0186
ABITIG® 450 W SC (dyfuzor gazowy)	774.0193	774.0194	774.0196

Zestawy "zacisk elektrody" składają się z: kolpaka tylnego długiego, zacisku elektrody i dyszy ceramicznej.

Zestawy "dyfuzor gazowy" składają się z: kolpaka tylnego długiego, dyfuzora gazowego i dyszy ceramicznej.

Przewody prądowe, sterujące i węże

I. Przewody prądowe ABITIG® GRIP

Typ	Przewód prądowy standardowy			Przewód prądowy elastyczny		
	4 m	8 m	12 m	4 m	8 m	12 m
ABITIG® 9	150.0084	150.0085	150.0086	150.0056	150.0057	150.0058
ABITIG® 20	150.0015	150.0016	150.0017	150.0062	150.0063	150.0064
ABITIG® 17	150.0084	150.0085	150.0086	150.0065	150.0066	150.0067
ABITIG® 18	150.0018	150.0019	150.0020	150.0068	150.0069	150.0070
ABITIG® 26	150.0087	150.0088	150.0089	150.0059	150.0060	150.0061
ABITIG® 24 G	150.0084	150.0085	150.0086	150.0065	150.0066	150.0067
ABITIG® 24 W	150.0015	150.0016	150.0017	150.0062	150.0063	150.0064
ABITIG® 12-1	150.0074	150.0075	150.0076	150.0071	150.0072	150.0073
ABITIG® 18 SC	150.0018	150.0019	150.0020	150.0068	150.0069	150.0070
ABITIG® 150	150.0111	150.0112	150.0113	150.0040	150.0041	150.0190
ABITIG® 260 W	150.0099	150.0100	150.0101	150.0164	150.0165	150.0166
ABITIG® 200	150.0170	150.0171	150.0172	150.0036	150.0037	150.0114
ABITIG® 450 W	150.0054	150.0055	150.0083	150.0167	150.0168	150.0169
ABITIG® 450 W SC	150.0205	150.0206	150.0207	150.0203	150.0194	150.0204

Przewody prądowe do uchwytów ABITIG® z zaworkiem gazowym oraz do uchwytów TIG maszynowych na zamówienie.

II. Przewody prądowe ABITIG® GRIP Little

Typ	Przewód prądowy elastyczny		
	4 m	8 m	12 m
ABITIG® 9	150.0056	150.0057	150.0058
ABITIG® 20	150.0255.1	150.0256.1	150.0257.1
ABITIG® 17	150.0065	150.0066	150.0067
ABITIG® 24 G	150.0065	150.0066	150.0067
ABITIG® 24 W	150.0062	150.0063	150.0064
ABITIG® 150	150.0040	150.0041	150.0190
ABITIG® 260 W	150.0002	150.0003	-

III. Przewody sterujące

Typ	Opis	w metrach
Wszystkie uchwyty*	Przewód sterujący 3-żyłowy	100.0100
Wszystkie uchwyty*	Przewód sterujący 6-żyłowy	100.0112
Wszystkie uchwyty*	Przewód prądowy 6-żyłowy (ekranowany)	100.0028

* Oprócz uchwytów spawalniczych TIG ABITIG® GRIP z zaworkiem gazowym i uchwytów maszynowych

Przewody prądowe, sterujące i węże

IV. Węże zewnętrzne

Typ	Opis	w metrach
ABITIG® 9 / 20	Wąż zewnętrzny 22x1.25	109.0020
ABITIG® 17 / 18 / 26		
ABITIG® 24 G / 24 W		
ABITIG® 12-1		
ABITIG® 18 SC		
ABITIG® 150 / 260 W		
ABITIG® 200 / 450 W		
ABITIG® 9 V		
ABITIG® 17 V / 17 FV		
ABITIG® 450 W SC		
ABITIG® 26 V / 26 FV		
ABITIG® 150 MT	Wąż zewnętrzny 18.2x1.25	109.0019
ABITIG® 200 MT		
ABITIG® 260 W MT	Wąż zewnętrzny 22x1.25	109.0020
ABITIG® 300 W MT		
ABITIG® 400 W MT		
ABITIG® 500 W MT		

V. Węże skórzane i złączki węży

Typ	Opis	Indeks
Wszystkie uchwyty*	Wąż skórzany 0.8 m	108.0028
Wszystkie uchwyty*	Złączka węża kompletna do połączenia węża skórzanego i zewnętrznego	400.0391

* z wyjątkiem uchwytów ABITIG® GRIP z zaworkiem gazowym oraz uchwytów TIG maszynowych.

VI. Węże gazowe

Typ	Opis	w metrach
ABITIG® 20	Wąż gazowy 3x1.5	102.0124
ABITIG® 18		
ABITIG® 24 W		
ABITIG® 12-1		
ABITIG® 18 SC		
ABITIG® 260 W		
ABITIG® 450 W		
ABITIG® 450 W SC		
ABITIG® 9 V		
ABITIG® 17 V / 17 FV		
ABITIG® 26 V / 26 FV	Wąż gazowy 4.9x1.5	109.0040
ABITIG® 260 W MT		
ABITIG® 300 W MT		
ABITIG® 400 W MT		
ABITIG® 500 W MT		

Wymienione części mogą być stosowane do wszystkich uchwytów TIG serii ABITIG®, ABITIG® GRIP oraz ABITIG® GRIP Little – za wyjątkiem specjalnie oznakowanych.

Przewody prądowe, sterujące i węże

VII. Węże wodne

Typ	Opis	Wersja	
		PVC czarny w metrach	HDH w metrach
ABITIG® 20	Wąż wodny 3.9x1.5	109.0011	109.0059
ABITIG® 18			
ABITIG® 24 W			
ABITIG® 12-1			
ABITIG® 18 SC			
ABITIG® 260 W MT			
ABITIG® 300 W MT			
ABITIG® 400 W MT			
ABITIG® 500 W MT			

VIII. Opaski zaciskowe i tulejki oznaczeniowe

Typ	Indeks (20 szt.)	dla przewodu			
		102.0124	109.0011	109.0032	109.0040
Opaska zaciskowa Ø=9.0 z wkładem (ozn. 9.5)	173.0001 173.0001			•	•
Opaska zaciskowa Ø=8.2 z wkładem (ozn. 8.5)	173.0005 173.0005		•		
Opaska zaciskowa Ø=7.5 z wkładem (ozn. 8.0)	173.0007 173.0007	•			
Tulejka oznaczeniowa czerwona	501.2166 501.2166		•	•	
Tulejka oznaczeniowa niebieska	501.2167 501.2167		•	•	

Rękojeści i moduły sterujące

I. Rękojeści ABITIG® GRIP oraz moduły sterujące

Typ	Opis	Oznaczenie	Indeks
Wszystkie uchwyty ABITIG® GRIP*	Rękojeść ABITIG® GRIP bez modułu sterującego		180.0130.1
Wszystkie uchwyty ABITIG® GRIP*	Moduł sterujący - przycisk pojedynczy	BIS-51	400.1275.1
	Moduł sterujący - przycisk pojedynczy z potencjometrem 10 kΩ	BIS-59	400.1281.1
	Moduł sterujący - przycisk podwójny	BIS-52	400.1276.1
	Moduł sterujący - przycisk podwójny do wysokich prądów złączających (do 2 A)	BIS-60	400.1280.1
	Moduł sterujący - przycisk podwójny z potencjometrem 1 kΩ	BIS-64	400.1327.1
	Moduł sterujący - przycisk podwójny z potencjometrem 2.2 kΩ	BIS-74	400.1328.1
	Moduł sterujący UP/DOWN (kompatybilny z Stel / CEA)	BIS-84	400.1329.1
	Moduł sterujący - przycisk podwójny z potencjometrem 10 kΩ	BIS-54	400.1278.1
	Moduł sterujący - przycisk podwójny z potencjometrem 47 kΩ	BIS-94	400.1330.1
	Moduł sterujący UP/DOWN (zależnie od urządzenia)	BIS-65	400.1279.1
	Moduł sterujący UP/DOWN (kompatybilny z Stel / CEA)	BIS-85	400.1367.1
	Moduł sterujący UP/DOWN (kompatybilny z Lorch)	BIS-95	400.1277.1
	Moduł sterujący UP/DOWN (kompatybilny z CEA)	BIS-98	400.1368.1
	Moduł sterujący - przycisk pojedynczy w gumowej osłonie	BIS-R1	400.1378.1

* Z wyjątkiem uchwytów ABITIG® GRIP z zaworkiem gazowym i uchwytów TIG maszynowych

II. Rękojeści ABITIG® GRIP Little i moduły sterujące

Typ	Opis	Oznaczenie	Indeks
Wszystkie uchwyty ABITIG® GRIP Little*	Rękojeść ABITIG® GRIP Little bez modułu sterującego		180.0131.1
Wszystkie uchwyty ABITIG® GRIP Little*	Moduł sterujący - przycisk pojedynczy	BIS-51	400.1296.1
	Moduł sterujący - przycisk podwójny	BIS-52	400.1292.1
	Moduł sterujący UP / DOWN (zależnie od urządzenia)	BIS-65	400.1318.1
	Moduł sterujący UP/DOWN (zależnie od urządzenia)	BIS-55	400.1388.1
	Moduł sterujący UP/DOWN (kompatybilny z Stel / CEA)	BIS-85	400.1375.1
	Moduł sterujący UP/DOWN (kompatybilny z Lorch)	BIS-95	400.1354.1
	Zaślepka (5 szt.)	BIS-75	400.1402.5

* Z wyjątkiem uchwytów ABITIG® GRIP z zaworkiem gazowym oraz uchwytów TIG maszynowych

III. Rękojeści rurowe i zawrki gazowe

Typ	Opis	Indeks
ABITIG® 9 V / 17 V / 17 FV	Rękojeść rurowa	705.1440
	Zaworek gazowy	705.0046
ABITIG® 26 V / 26 FV	Rękojeść rurowa	705.0096
	Zaworek gazowy	705.0097

Rekojeści i moduły sterujące

Rekojeści ABITIG® GRIP Little



BIS-51
ED = Przycisk pojedynczy



BIS-52
DD = Przycisk podwójny / krótki
(w katalogu szczegółowym
oznaczony jako DD)



BIS-55
UD = UP / DOWN
(zależnie od urządzenia)



BIS-65
UD = UP / DOWN
(zależnie od urządzenia)



BIS-85
UD = UP / DOWN
(kompatybilny ze Stel / CEA)



BIS-95
UD = UP / DOWN
(kompatybilny z Lorch)



BIS-75
zaślepka (5 szt.)



dla danej rekojeści
Indeks 180.0131.1

Objaśnienia oznaczeń modułów

ED	Przycisk pojedynczy
DD	Przycisk podwójny
UD	UP / DOWN (dwa przyciski)
EDP*	Pojedynczy przycisk z potencjometrem 10 kΩ, inne wielkości na zapytanie (np. 1.0 kΩ, 2.2 kΩ, 4.7 kΩ, 47 kΩ)
DDP*	Podwójny przycisk z potencjometrem 10 kΩ, inne wielkości na zapytanie (np. 1.0 kΩ, 2.2 kΩ, 4.7 kΩ, 47 kΩ)

* W przypadku zastosowanie modułu z potencjometrem, jeśli przewody potencjometru prowadzone są przez złącza sterujące, a złączenie rozpoczyna się impulsem wysokiej częstotliwości, konieczne jest zastosowanie filtra wysokiej częstotliwości HF. W przypadku niezastosowania filtra HF, impuls wysokiej częstotliwości może uszkodzić elementy elektroniczne urządzenia spawalniczego.

Należy zamówić filtr do układu sterowania HF DGF 3 o numerze zamówieniowym 184.0162.

Rękojeści ABITIG® GRIP



BIS-51
ED = Przycisk pojedynczy



BIS-52
DD = Przycisk podwójny / długi



BIS-54 / -64 / -74 / -84 / -94
DDP = Przycisk podwójny / Potencjometr xx KΩ (patrz strona 26)



BIS-59
EDP = Pojedynczy przycisk / Potencjometr 10 KΩ (kompatybilny z Migatronie)



BIS-60
DD = Przycisk podwójny / długi do wysokich prądów złączających do 2 A (np. Dalex, Messer-Lincoln)



BIS-65
UD = UP / DOWN
(zależnie od urządzenia)



BIS-67
DD = Przycisk podwójny / Wahadłowy



BIS-85
UD = UP / DOWN
(kompatybilny ze Stel / CEA)



BIS-95
UD = UP / DOWN
(kompatybilny z Lorch)



BIS-98
UD = UP / DOWN
(kompatybilny z CEA)



BIS-R1
ED = przycisk pojedynczy w gumowej osłonie



dla danej rekojeści
Indeks 180.0130.1

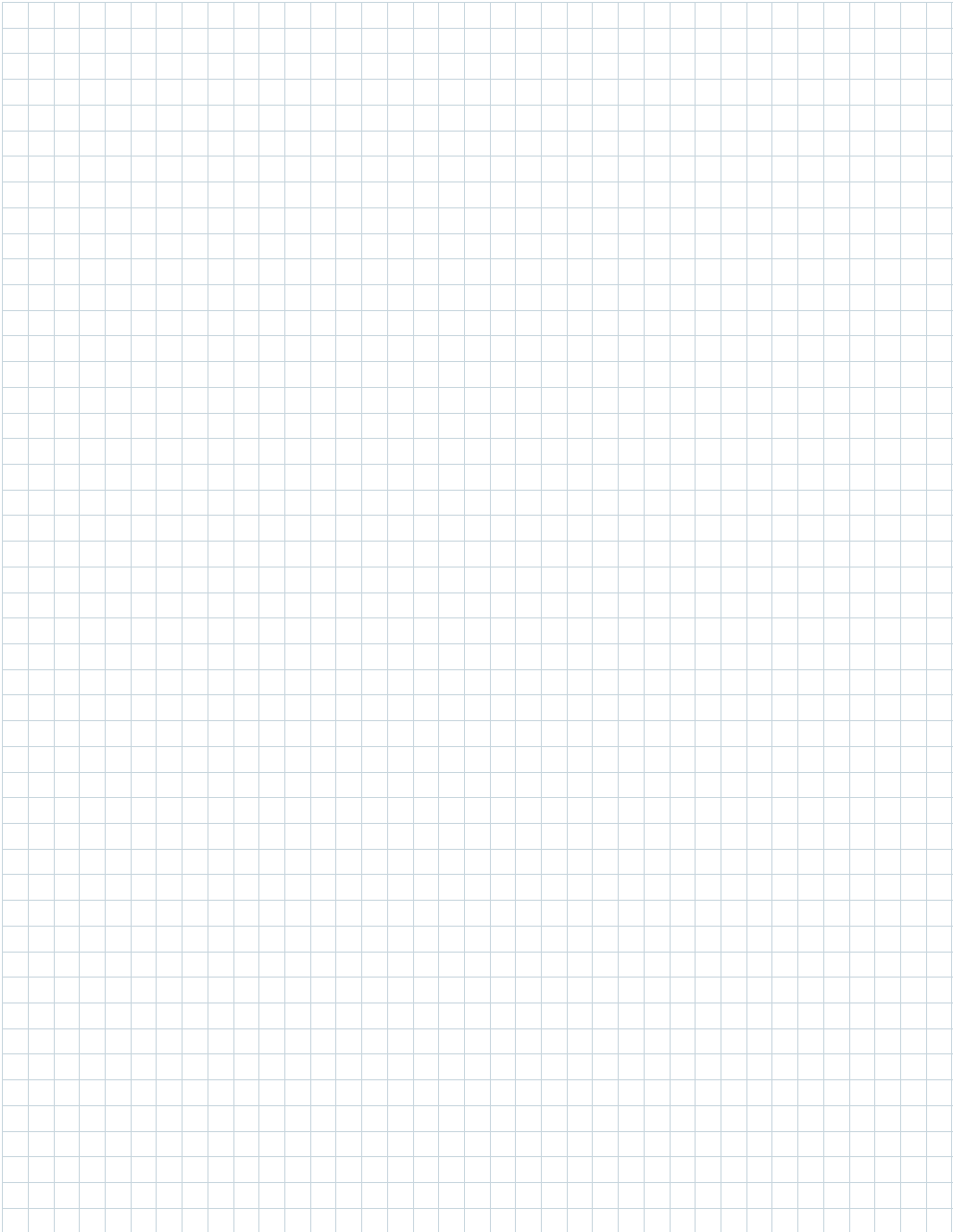



Uchwyty do cięcia i spawania plazmą

Uchwyty do cięcia plazmą

- ABIPLAS® CUT 70 / ABIPLAS® CUT 70 MT
- ABIPLAS® CUT 110 / ABIPLAS® CUT 110 MT
- ABIPLAS® CUT 150 / ABIPLAS® CUT 150 MT
- ABIPLAS® CUT 200 W / ABIPLAS® CUT 200 W MT
- ABICUT 25K / ABICUT 45
- ABICUT 75
- PSB 31 KZS / PSB 31 KKS / PSB 31 HFS
- PSB 60 S / AUT-PSB 60 L / PSB 121 S / AUT-PSB 121 L

Uchwyty do spawania plazmą

- ABIPLAS® WELD 100 W / 150 W / 100 W MT / 150 W MT

Części zamienne

- Pakiety przewodów, węże, rękojeści itd...

Uchwyty do cięcia plazmą "ABIPLAS® CUT"

Chłodzone powietrzem • Obciążalność do 70 A

Uchwyty do cięcia plazmowego typoszeregu ABIPLAS® CUT, wykorzystujące sprężone powietrze jako gaz plazmowy i chłodzący, przeznaczone są do cięcia plazmowego we wszystkich pozycjach.

Poprzez szeroką paletę dysz plazmowych i elektrod jak również akcesoriów, uchwyty do cięcia plazmą ABICOR BINZEL są idealnym rozwiązaniem w indywidualnych, długotrwałych zadaniach, a także przy najtrudniejszych warunkach pracy. Dla stanowisk zautomatyzowanych dostępne są wersje specjalne.

- Trwała konstrukcja i optymalne chłodzenie gwarantują wysoką żywotność uchwytu i części eksploatacyjnych
- Rękojeść z wydłużonym przyciskiem umożliwia zwiększenie odległości między miejscem cięcia, a ręką operatora, przez co praca staje się bezpieczniejsza i mniej męcząca
- Szybko wymienne części zużywające się (również izolator)
- Szeroki wachlarz części eksploatacyjnych, wyposażenia oraz akcesoriów pomocniczych

ABIPLAS® CUT 70



ABIPLAS® CUT 70 MT

ABIPLAS® CUT 70 ABIPLAS® CUT 70 MT

Dane techniczne (EN 60 974-7):

Czynnik chłodzący:	powietrze
Prąd pilota:	15–22 A (max 25 A)
Obciążalność:	70 A (przy 60% cyklu pracy) 50 A (przy 100% cyklu pracy)
Rodzaj gazu:	sprężone powietrze
Przepływ gazu:	ok. 155 l/min.
Ciśnienie robocze:	5–5.5 bar
Wartość powietrza określona z dysz o średnicy 1.1 mm	
- Gaz plazmowy:	ok. 22 l/min
- Powietrze soft start	≥ 12 l/min.
Powypływ gazu:	≥ 60 sek.
Rodzaj zapłonu:	HF
Doprowadzenie gazu:	sprężone powietrze jako gaz plazmowy i chłodzący
Napięcie zapłonu:	7 kV
Grubość cięcia	max 25 mm przy 70 A zależnie od ciętego materiału i źródła prądu

Uchwyt kompletny

Typ	Przyłącze	Indeks 6 m*
ABIPLAS® CUT 70	Pojedyncze G1/4"	742.D004
ABIPLAS® CUT 70	Centralne**	742.D037
ABIPLAS® CUT 70 MT	Pojedyncze G1/4"	742.D110
ABIPLAS® CUT 70 MT	Centralne**	742.D111

*Inne długości na zapytanie















Korpus uchwytu

Typ	Indeks
ABIPLAS® CUT 70	742.D022
ABIPLAS® CUT 70	742.D022
ABIPLAS® CUT 70 MT	742.D109
ABIPLAS® CUT 70 MT	742.D109

**W celu zabezpieczenia użytkownika należy zwrócić uwagę, aby gniazdo centralne w źródle prądu spełniało wymogi zawarte w EN 60 974-1. Przy zamawianiu należy podać typ urządzenia oraz konfigurację wtyku.

ABIPLAS® CUT 70, ABIPLAS® CUT 70 MT

Części zużywające się

Izolator								
	742.D012							
Elektroda (10 szt.)		Standard		Długa				
		742.D056		742.D057				
Dyfuzor (2 szt.)								
	742.D073							
Dysza		Standard (10 szt.)		Standard z nac. krzyżowym (10 szt.)		Długa (5 szt.)		Długa z nac. krzyżowym (5 szt.)
Ø 0.9 mm / 30 A		742.D008		742.D027		742.D014		742.D029
Ø 1.1 mm / 30-50 A		-		-		742.D038		-
Ø 1.1 mm / 30-60 A		742.D018		742.D028		-		-
Ø 1.2 mm / 50-70 A		742.D041		-		-		-
Nasadka ochronna (2 szt.)								
	742.D078							
Ośłona przeciwodpryskowa (2 szt.)								
	742.D113							
Płoza dystansowa (2 szt.)								
	742.D010							
Płoza do ukosowania								
	742.D114							
Płoza koronowa długa								
	742.D060							
Płoza do przebijania otworów								
	742.D063							

Uchwyty do cięcia plazmą "ABIPLAS® CUT"

Chłodzone powietrzem • Obciążalność do 110 A

- Trwała konstrukcja i optymalne chłodzenie gwarantują wysoką żywotność uchwytu i części eksploatacyjnych
- Rękojeść z wydłużonym przyciskiem umożliwia zwiększenie odległości między miejscem cięcia, a ręką operatora, przez co praca staje się bezpieczniejsza i mniej męcząca
- Szybko wymienne części zużywające się (również izolator)
- Szeroki wachlarz części eksploatacyjnych, wyposażenia oraz akcesoriów pomocniczych

ABIPLAS® CUT 110



ABIPLAS® CUT 110 MT



ABIPLAS® CUT 110 ABIPLAS® CUT 110 MT

Dane techniczne (EN 60 974-7):

Czynnik chłodzący:	powietrze
Prąd pilota:	15–25 A (max 27 A)
Obciążalność:	110 A (przy 60% cyklu pracy) 90 A (przy 100% cyklu pracy)
Rodzaj gazu:	sprężone powietrze
Przepływ gazu:	ok. 180 l/min.
Ciśnienie robocze:	5–5.5 bar
Wartość powietrza określona z dyszą o średnicy 1.4mm	
- Gaz plazmowy:	ok. 30 l/min
- Powietrze soft start	≥ 15 l/min.
Powypływ gazu:	≥ 60 sek.
Rodzaj zapłonu:	HF
Doprowadzenie gazu:	sprężone powietrze jako gaz plazmowy i chłodzący
Napięcie zapłonu:	7 kV
Grubość cięcia	max 40 mm przy 110 A zależnie od ciętego materiału i źródła prądu

Uchwyt kompletny

Typ	Przyłącze	Indeks 6 m*
ABIPLAS® CUT 110	Pojedyncze G1/4"	745.D001
ABIPLAS® CUT 110	Centralne**	745.D048
ABIPLAS® CUT 110 MT	Pojedyncze G1/4"	745.D035
ABIPLAS® CUT 110 MT	Centralne**	745.D059

*Inne długości na zapytanie

**W celu zabezpieczenia użytkownika należy zwrócić uwagę, aby gniazdo centralne w źródle prądu spełniało wymogi zawarte w EN 60 974-1. Przy zamawianiu należy podać typ urządzenia oraz konfigurację wtyku.



Korpus uchwytu

Typ	Indeks
ABIPLAS® CUT 110	745.D025
ABIPLAS® CUT 110	745.D025
ABIPLAS® CUT 110 MT	745.D051
ABIPLAS® CUT 110 MT	745.D051





ABIPLAS® CUT 110, ABIPLAS® CUT 110 MT

Części zużywające się

	
Izolator	745.D020

		
Elektroda (5 szt.)	Standard 745.D008	Długa 745.D016

	
Dyfuzor (2 szt.)	745.D113

				
Dysza (5 szt.)	Standard	Dysza do żłobienia	Długa	Długa z nac. krzyżowym
Ø 1.0 mm / 30-50 A	745.D018	-	-	-
Ø 1.2 mm / 40-70 A	745.D010	-	-	-
Ø 1.2 mm / 50 A	-	-	745.D066	745.D068
Ø 1.4 mm / 70-90 A	745.D017	-	-	-
Ø 1.6 mm / 90-110 A	745.D065	-	-	-
Dysza do żłobienia	-	745.D067	-	-

	
Nasadka ochronna	745.D204

	
Ośłona przeciwodpryskowa (2 szt.)	757.D092

	
Płoza dystansowa* (2 szt.)	745.D012

	
Płoza do ukosowania*	757.D090

	
Płoza do przebijania otworów*	757.D098

*Tylko dla uchwytów ręcznych

Uchwyty do cięcia plazmą "ABIPLAS® CUT"

Chłodzone powietrzem • Obciążalność do 150 A

- Trwała konstrukcja i optymalne chłodzenie gwarantują wysoką żywotność uchwytu i części eksploatacyjnych
- Rękojeść z wydłużonym przyciskiem umożliwia zwiększenie odległości między miejscem cięcia, a ręką operatora, przez co praca staje się bezpieczniejsza i mniej męcząca
- Szybko wymienne części zużywające się (również izolator)
- Szeroki wachlarz części eksploatacyjnych, wyposażenia oraz akcesoriów pomocniczych

ABIPLAS® CUT 150



ABIPLAS® CUT 150 MT



ABIPLAS® CUT 150 ABIPLAS® CUT 150 MT

Dane techniczne (EN 60 974-7):

Czynnik chłodzący:	powietrze
Prąd pilota:	15–27 A (max 29 A)
Obciążalność:	150 A (przy 60% cyklu pracy) 120 A (przy 100% cyklu pracy)
Rodzaj gazu:	sprężone powietrze
Przepływ gazu:	ok. 235 l/min
Ciśnienie robocze:	5–5.5 bar
Wartość powietrza określona z dyszą o średnicy 1.8mm	
– Powietrze plazmowe:	ok. 39 l/min.
– Powietrze soft start:	≥ 15 l/min.
Powypływ gazu:	≥ 60 sek.
Rodzaj zapłonu:	HF
Doprowadzenie gazu	sprężone powietrze jako gaz plazmowy i chłodzący
Napięcie zapłonu:	7 kV
Grubość cięcia:	max 55 mm przy 150 A zależnie od ciętego materiału i źródła prądu

Uchwyt kompletny

Typ	Przyłącze	Indeks 6 m*
ABIPLAS® CUT 150	Pojedyncze G1/4"	757.D001
ABIPLAS® CUT 150	Centralne**	757.D023
ABIPLAS® CUT 150 MT	Pojedyncze G1/4"	757.D029
ABIPLAS® CUT 150 MT	Centralne**	757.D033

*Inne długości na zapytanie.

** W celu zabezpieczenia użytkownika należy zwrócić uwagę, aby gniazdo centralne w źródle prądu spełniało wymogi zawarte w EN 60 974-1. Przy zamawianiu należy podać typ urządzenia oraz konfigurację wtyku.

Korpus uchwytu

Typ	Indeks
ABIPLAS® CUT 150	757.D020
ABIPLAS® CUT 150	757.D020
ABIPLAS® CUT 150 MT	757.D028
ABIPLAS® CUT 150 MT	757.D028



ABIPLAS® CUT 150, ABIPLAS® CUT 150 MT

Części zużywające się

		
Izolator		757.D032

		
Elektroda (5 szt.)	Standard	Długa
	757.D008	757.D017

	
Dyfuzor (2 szt.)	757.D060

			
Dysza (5 szt.)	Standard	Dysza do żłobienia	Długa z nacięciem krzyżowym
Ø 1.2 mm / 50 A	-	-	757.D016
Ø 1.2 mm / 70 A	757.D037	-	-
Ø 1.5 mm / 70-90 A	757.D009	-	-
Ø 1.6 mm / 90-120 A	757.D010	-	-
Ø 1.8 mm / 120-150 A	757.D011	-	-
Dysza do żłobienia	-	757.D015	-

	
Nasadka ochronna (2 szt.)	757.D091

	
Osłona przeciwodpryskowa (2 szt.)	757.D092

	
Płoza dystansowa* (2 szt.)	745.D012

	
Płoza do ukosowania*	757.D090

	
Płoza do przebijania otworów	757.D098

*Tylko dla uchwytów ręcznych

Uchwyty do cięcia plazmą "ABIPLAS® CUT"

Chłodzone cieczą • Obciążalność do 200 A

Charakterystyczne wzornictwo, innowacja w technologii – ABIPLAS® CUT 200 W, chłodzony cieczą uchwyt do cięcia plazmą firmy ABICOR BINZEL (w wersji do cięcia ręcznego lub maszynowego).

Wysoka żywotność elektrody i dyszy plazmowej dzięki bezpośredniemu chłodzeniu elektrody oraz prosta konstrukcja palnika z niewielką ilością łatwo wymiennych części to tylko dwie "wycięte" zalety.

Najwyższa efektywność, najlepsza wydajność, większa elastyczność to cechy, które liczą się w codziennym użytkowaniu.



ABIPLAS® CUT 200 W



ABIPLAS® CUT 200 W MT

ABIPLAS® CUT 200 W ABIPLAS® CUT 200 W MT Wyposażenie Standard / Specjal Dane techniczne (EN 60 974-7):

Czynnik chłodzący:	ciecz
Prąd pilota:	15–27 A (max 29 A)
Obciążalność:	200 A / 160 A (przy 100% cyklu pracy)
Rodzaj gazu:	sprężone powietrze
Ciśnienie robocze:	3.5-4.5 bar / 3.5 bar
Wartość powietrza określona z dyszą o średnicy 1,8 mm	
- Powietrze plazmowe:	ok. 39 l/min. / ok 21 l/min
- Powietrze soft start:	≥ 15 l/min.
Powypływ gazu:	≥ 20 sek.
Rodzaj zapłonu:	HF
Doprowadzenie gazu:	sprężone powietrze jako gaz plazmowy
Napięcie zapłonu:	7 kV
Grubość cięcia:	max 70 mm przy 200 A / max 60 mm przy 160 A zależnie od ciętego materiału i źródła prądu

Uchwyt kompletny (wyposażenie Standard)

Typ	Przyłącze	Indeks	
		6 m	12 m
ABIPLAS® CUT 200 W	Pojedyncze	758.0050	758.0062
ABIPLAS® CUT 200 W MT	Pojedyncze	758.1012	758.1019
ABIPLAS® CUT 200 W	Centralne*	758.0054	758.0063
ABIPLAS® CUT 200 W MT	Centralne*	758.1015	758.1020

Korpus uchwytu

Typ	Indeks
ABIPLAS® CUT 200 W	758.0060
ABIPLAS® CUT 200 W MT	758.1016
ABIPLAS® CUT 200 W	758.0060
ABIPLAS® CUT 200 W MT	758.1016

Uchwyt kompletny (wyposażenie Specjal)

Typ	Przyłącze	Indeks	
		6 m	12 m
ABIPLAS® CUT 200 W	Pojedyncze	758.0052	758.0064
ABIPLAS® CUT 200 W MT	Pojedyncze	758.1014	758.1021
ABIPLAS® CUT 200 W	Centralne*	758.0061	758.0065
ABIPLAS® CUT 200 W MT	Centralne*	758.1018	758.1022

*W celu zabezpieczenia użytkownika należy zwrócić uwagę, aby gniazdo centralne w źródle prądu spełniało wymogi zawarte w EN 60 974-1. Przy zamawianiu należy podać typ urządzenia oraz konfigurację wtyku.

ABIPLAS® CUT 200 W, ABIPLAS® CUT 200 W MT

Części zużywające się

			
Izolator	757.D032		
			
Elektroda (5 szt.)	Standard		Specjal*
	758.0030		758.0031
			
Dyfuzor (2 szt.)	Standard		Specjal*
	757.D060		758.0028
			
Dysza (10 szt.)	Standard		Specjal*
Ø 1.2 mm / 40–70 A	758.0035		758.0040
Ø 1.4 mm / 70–90 A	758.0036		758.0041
Ø 1.6 mm / 90–120 A	758.0037		758.0042
Ø 1.8 mm / 120–160 A	758.0038		758.0043
Ø 2.0 mm / 160–200 A	758.0039		758.0044
			
Dysza do żłobienia**	758.0073		-
			
Nasadka ochronna	758.0020		
			
Osłona przeciwodpryskowa	758.0026		
			
Płoza	do przebijania otworów	do ukosowania***	koronowa
	758.0070	758.0027	758.0069

*Wyposażenie "Specjal" przeznaczone jest do uchwytów współpracujących z urządzeniami bez układu soft start, jak również dla urządzeń gdzie uchwyt z wyposażeniem "Standard" ma problemy z zajarzeniem łuku.

**Max 150 A

***Płoza do ukosowania w wersji MT występuje jako pomoc instalacyjna.

Uchwyty do cięcia plazmą "ABICUT"

Chłodzone powietrzem • Obciążalność do 40 A

Chłodzone powietrzem uchwyty do cięcia plazmą ABICUT przeznaczone są do pracy w zakresie od 25 do 75 A w we wszystkich pozycjach. Uchwyty te charakteryzują się solidną konstrukcją, innowacyjnym kształtem.

- Ergonomiczna, krótka rękojeść – optymalna poręczność
- Innowacyjne zabezpieczenie przycisku – bezpieczna praca

- Dokładniejszy przycisk – wygodna obsługa
- Solidna konstrukcja i optymalne chłodzenie – wysoka żywotność uchwytu i części eksploatacyjnych.
- Zajarzanie stykowe redukuje koszty cięcia termicznego
- Kompatybilne ze wszystkimi popularnymi urządzeniami do cięcia plazmą

ABICUT 25K

ABICUT 45

ABICUT 25K

Dane techniczne (EN 60 974-7):

Czynnik chłodzący: powietrze
 Prąd pilota: 10–15 A (max 18 A)
 Obciążalność: 20 A (prz 35% cyklu pracy)
 Rodzaj gazu: sprężone powietrze
 Przepływ gazu: ok. 29 l/min.
 Ciśnienie robocze: 2 bar
 Wartość powietrza określona dla dyszy z otworem 0.65 mm
 – Powietrze plazmowe: ok. 8.5 l/min.
 Powyptyw gazu: ≥ 60 sek.
 Rodzaj zapłonu: kontaktowe
 Doprowadzenie gazu: sprężone powietrze jako gaz plazmowy i chłodzący
 Grubość cięcia: 6 mm przy 20 A
 zależnie od ciętego materiału i źródła prądu

ABICUT 45

Dane techniczne (EN 60 974-7):

Czynnik chłodzący: powietrze
 Prąd pilota: 10–15 A (max 18 A)
 Obciążalność: 40 A (przy 60% cyklu pracy)
 Rodzaj gazu: sprężone powietrze
 Powyptyw gazu: ok. 119 l/min.
 Ciśnienie robocze: 5 bar
 Wartość powietrza określona dla dyszy z otworem 0.8 mm:
 – Powietrze plazmowe: ok. 15.5 l/min.
 Powyptyw gazu: ≥ 60 sek.
 Rodzaj zapłonu: kontaktowe
 Doperowadzenie gazu: sprężone powietrze jako gaz plazmowy i chłodzący
 Grubość cięcia: 10 mm przy 40 A
 zależnie od ciętego materiału i źródła prądu

Uchwyt kompletny

Typ	Przyłącze	Indeks	
		4 m	6 m
ABICUT 25K (2-żył.)	Pojedyncze	748.0054.1	-
ABICUT 25K (4-żył.)	Pojedyncze	748.0047.1	-
ABICUT 45	Pojedyncze	-	748.0046.1
ABICUT 45	Centralne*	-	748.0056.1

Korpus uchwytu

Typ	Indeks
ABICUT 25K / 45	748.0020.1
ABICUT 25K / 45	748.0020.1
ABICUT 25K / 45	748.0020.1
ABICUT 25K / 45	748.0020.1

*W celu zabezpieczenia użytkownika należy zwrócić uwagę, aby gniazdo centralne w źródle prądu spełniało wymogi zawarte w EN 60 974-1.















Przy zamawianiu należy podać typ urządzenia oraz konfigurację wtyku.

ABICUT 25K, ABICUT 45

Części zużywające się

ABICUT 25K

ABICUT 45

				
Elektroda (10 szt.)	Standard	Długa	Standard	Długa
	748.0032.10	748.0048.10	748.0032.10	748.0048.10
				
Dyfuzor (2 szt.)	748.0033.2		748.0033.2	
				
Dysza (10 szt.)	Standard	Długa z nacięciem krzyżowym	Standard	Długa z nacięciem krzyżowym
Ø 0.65 mm / 20-25 A	748.0034.10	-	748.0034.10	-
Ø 0.80 mm / 20-40 A	748.0035.10	-	748.0035.10	-
Ø 0.90 mm / 20-40 A	-	748.0049.10	-	748.0049.10
				
Nasadka ochronna (2 szt.)	748.0042.2		748.0043.2	
25 A / 45 A	748.0052.2		-	
35 A				
				
Płóza dystansowa (5 szt.)	748.0050.5		748.0050.5	

Uchwyty do cięcia plazmą "ABICUT"

Chłodzone powietrzem • Obciążalność do 75 A

- Ergonomiczna, krótka rękojeść – optymalna poręczność
- Innowacyjne zabezpieczenie przycisku – bezpieczna praca
- Dokładniejszy przycisk – wygodna obsługa
- Solidna konstrukcja i optymalne chłodzenie – wysoka żywotność uchwytu i części eksploatacyjnych.
- Zajarzanie stykowe redukuje koszty cięcia termicznego
- Kompatybilne ze wszystkimi popularnymi urządzeniami do cięcia plazmą
- Wykonana ze specjalnych materiałów, odporna na uderzenia nasadka ochronna.
- Dwustrefowa płoza dystansowa dla najlepszych efektów cięcia przy niskich i wysokich zakresach obciążenia.
- W opcji z przewodem koncentrycznym
- W opcji z zajarzaniem HF

ABICUT 75

ABICUT 75 Przewód koncentryczny

ABICUT 75 ABICUT 75 HF ABICUT 75 Przewód koncentryczny ABICUT 75 HF Przewód koncentryczny

Dane techniczne(EN 60 974-7):

Czynnik chłodzący:	powietrze
Prąd pilota:	15-22 A (max 25 A)
Obciążalność:	75 A (przy 60% cyklu pracy)
Rodzaj gazu:	sprężone powietrze
Przepływ gazu:	ok. 135 l/min.
Ciśnienie robocze:	5-5.5 bar
Wartość powietrza określona dla dyszy z otworem 1.2 mm	
- Powietrze plazmowe:	ok. 25 l/min.
- Powietrze soft start:	≥ 12 l/min.
Powypływ gazu:	≥ 60 sek.
Rodzaj zapłonu:	kontaktowe / HF
Doprowadzenie gazu:	sprężone powietrze jako gaz plazmowy i chłodzący
Napięcie zapłonu:	7 kV (HF)
Grubość cięcia:	20 mm przy 75 A zależnie od ciężego materiału i źródła prądu

Uchwyt kompletny

Typ	Przyłącze*	Indeks 6 m
ABICUT 75	Pojedyncze G1/4"	748.0124.1
ABICUT 75	Centralne**	748.0130.1
ABICUT 75 HF	Pojedyncze G1/4"	748.0125.1
ABICUT 75 HF	Centralne**	748.0131.1
ABICUT 75 przewód koncentryczny	Centralne**	748.0132.1
ABICUT 75 HF przewód koncentryczny	Centralne**	748.0133.1

*Inne przyłącza na zapytanie.

**W celu zabezpieczenia użytkownika należy zwrócić uwagę, aby gniazdo centralne w źródle prądu spełniało wymogi zawarte w EN 60 974-1.

Przy zamawianiu należy podać typ urządzenia oraz konfigurację wtyku.

Korpus uchwytu

Typ	Indeks
ABICUT 75	748.0100.1
ABICUT 75	748.0100.1
ABICUT 75 HF	748.0100.1
ABICUT 75 HF	748.0100.1
ABICUT 75 przewód koncentryczny	748.0100.1
ABICUT 75 HF przewód koncentryczny	748.0100.1



ABICUT 75



Części zużywające się



Standard

Wersja HF

			
Rurka chłodząca (2 szt.)	Standard	Standard	Długa
	748.0116.2	748.0116.2	748.0129.2



			
Elektroda (10 szt.)	Standard	Standard	Długa
	748.0118.10	748.0118.10	748.0128.10

		
Dyfuzor (2 szt.)		
	748.0108.2	748.0117.2

			
Dysza (10 szt.)	Standard	Standard	Długa
Ø 1.0 mm / up to 55 A	748.0119.10	748.0119.10	-
Ø 1.2 mm / up to 75 A	748.0120.10	748.0120.10	-
Ø 1.0 mm / up to 50 A	-	-	748.0121.10
Ø 1.2 mm / up to 70 A	-	-	748.0122.10

	
Sprężyna (5 szt.)	
	748.0107.5

		
Nasadka ochronna (2 szt.)		
	748.0112.2	748.0112.2

		
Sprężyna dystansowa (5 szt.)		
	748.0115.5	748.0115.5

		
Płoza dystansowa (2 szt.)		
	748.0127.2	748.0127.2

Uchwyty do cięcia plazmą "PSB"

Chłodzone powietrzem • Obciążalność do 30 A

Uchwyty do cięcia plazmą PSB 31 – klasyka w zakresie cięcia ręcznego. Solidny i pewny uchwyt z układem zabezpieczającym.

W zależności od wyposażenia uchwytu w części eksploatacyjne i odpowiedni pakiet przewodów, PSB 31 może zostać zaadaptowany do:

- Urządzenia jednogazowego, przystosowanego do stykowego zajarzania łuku (KZS)
- Urządzenia jednogazowego, przystosowanego do zajarzania łuku przez krótkie spięcie (KKS)
- Urządzenia jednogazowego, przystosowanego do zajarzania łuku bezstykowo (HFS)



PSB 31 KZS
PSB 31 HFS
PSB 31 KKS

Dane techniczne (EN 60 974-7):

Czynnik chłodzący: powietrze
Prąd pilota: 10–15 A (max 18 A)
Obciążalność: 30 A (przy 60% cyklu pracy)
Rodzaj gazu: sprężone powietrze
Przepływ gazu: ok. 130 l/min.
Ciśnienie robocze: 3.5–4.5 bar
Wartość powietrza określona z dyszą o średnicy 1.0mm:
– Powietrze plazmowe: ok. 12.5 l/min.
Powypływ gazu: ≥ 15 sek.
Rodzaj zapłonu: kontaktowe / HF
Doprowadzenie gazu: sprężone powietrze jako gaz plazmowy i chłodzący
Napięcie zapłonu: 7 kV (HF)
Grubość cięcia: max. 10 mm przy 30 A zależnie od ciętego materiału i źródła prądu



Uchwyt kompletny





















Typ	Przyłącze	Indeks	
		4 m	6 m
PSB 31 KZS	Jednogaz. z zajarz. stykowym	742.0046	742.0087
PSB 31 HFS	Jednogaz. z zajarz. bezstykowym	742.0109	742.0134
PSB 31 KKS	Jednogaz. z zajarz. przez krótkie spięcie	742.0135	742.0136

Korpus uchwytu

Typ	Indeks
PSB 31 S	742.0104
PSB 31 S	742.0104
PSB 31 S	742.0104

Uwaga dotycząca bezpieczeństwa: Każde czynności obsługi na uchwycie, mogą zostać przeprowadzone, dopiero po odłączeniu źródła prądu, niezależnie od tego czy chodzi o wymianę części zużywających się czy o montaż pakietu przewodów.

PSB 31 KZS / PSB 31 KKS / PSB 31 HFS

Części zużywające się	Wersja KZS	Wersja KKS	Wersja HFS	
Elektroda (10 szt.)				
15.0 mm	742.0015	742.0015	742.0015	-
15.5 mm Standard	742.0016	742.0016	742.0016	-
17.5 mm	-	-	-	744.0064
Sprężyna (10 szt.)		-	-	-
	744.0024	-	-	-
Tulejka sprężyny / Tulejka izolacyjna (10 szt.)	 Tulejka sprężyny	 Tulejka izolacyjna	 Tulejka izolacyjna	
	742.0025	742.0082	742.0038	
Dysza (10 szt.)				
Ø 1.0 mm / 30-40 A	742.0011	742.0083	742.0011	742.0030
Ø 1.2 mm / 40-50 A	742.0026	742.0105	742.0026	-
Sprężyna (10 szt.)	-		-	-
	-	742.0084	-	-
Nasadka ochronna (10 szt.)				
	742.0004	742.0086	742.0004	
Sprężyna dystansowa (10 szt.)	-			
	-	742.0089	742.0089	
Klamra zabezpieczająca				
	742.0099	742.0099	742.0099	

Uchwyty do cięcia plazmą "PSB"

Chłodzone powietrzem

Obciążalność do 100 A

Jednogazowy PSB 60 i dwugazowy PSB 121 – od lat solidne i pewne uchwyty do cięcia plazmą, zawsze jeszcze aktualne:

- Do zastosowań w zakresie cięcia ręcznego, z układem zabezpieczającym
- Dla urządzeń z zajarzaniem łuku impulsami prądu wysokiej częstotliwości



PSB 60 S

PSB 121 S



AUT PSB 60 L

AUT PSB 121 L

PSB 60 S / AUT PSB 60 L

Dane techniczne (EN 60 974-7):

Czynnik chłodzący: powietrze
 Prąd pilota: 15–22 A (max 25 A)
 Obciążalność: 60 A (przy 35% cyklu pracy)
 Rodzaj gazu: sprężone powietrze
 Przepływ gazu: ok. 150 l/min.
 Ciśnienie robocze: 5–6 bar
 Wartość powietrza określona z dyszą o średnicy 1,3 mm:
 – Powietrze plazmowe: ok. 18,5 l/min.
 – Powietrze soft start: ≥ 12 l/min.
 Powyptyw gazu: ≥ 60 sek.
 Rodzaj zapłonu: HF
 Doprowadzenie gazu: sprężone powietrze jako gaz plazmowy i chłodzący

Napięcie zapłonu: 7 kV
 Grubość cięcia: max 20 mm przy 60 A zależnie od ciętego materiału i źródła prądu

PSB 121 S / AUT PSB 121 L

Dane techniczne (EN 60 974-7):

Czynnik chłodzący: powietrze
 Prąd pilota: 15–22 A (max 25 A)
 Obciążalność: 100 A (przy 35% cyklu pracy)
 Rodzaj gazu: sprężone powietrze
 Przepływ gazu: ok. 150 l/min.
 Ciśnienie robocze: 3,5–4,5 bar (gaz plazmowy)
 5,5–7,0 bar (gaz chłodzący)

Wartość powietrza określona z dyszą o średnicy 1,5 mm:
 – Powietrze plazmowe: ok. 18 l/min.
 – Powietrze soft start: ≥ 12 l/min.
 Powyptyw gazu: ≥ 60 sek.
 Rodzaj zapłonu: HF
 Napięcie zapłonu: 7 kV
 Grubość cięcia: max 40 mm przy 100 A zależnie od ciętego materiału i źródła prądu

Uchwyt kompletny

Typ	Przyłącze	Indeks	
		4 m	6 m
PSB 60 S	Jednogazowe	745.0051	745.0038
AUT PSB 60 L	Jednogazowe	-	745.0025
PSB 121 S	Dwugazowe	747.0078	747.0075
AUT PSB 121 L	Dwugazowe	-	747.0010

Korpus uchwyty

Typ	Indeks
PSB 60 S	745.0035
AUT-PSB 60 L	745.0021
PSB 121 S	747.0136
AUT-PSB 121 L	747.0005

Uwaga dotycząca bezpieczeństwa: Każde czynności obsługowe na uchwycie, mogą zostać przeprowadzone, dopiero po odłączeniu źródła prądu, niezależnie od tego czy chodzi o wymianę części zużywających się czy o montaż pakietu przewodów.

PSB 60 S / AUT-PSB 60 L / PSB 121 S / AUT PSB 121 L

Części zużywające się

Elektroda (10 szt.)



743.0441

Dysza (10 szt.)



Ø 1.0 mm / 30-40 A
 Ø 1.3 mm / 50-60 A
 Ø 1.5 mm / 70-80 A
 Ø 1.8 mm / 90-100 A
 Ø 2.0 mm / powyżej 100 A

743.0122

743.0142

743.0132

743.0209

743.0355

743.0202

743.0261

743.0203

743.0262

-

Obsadka sprężyny / Tulejka dystansowa / Obsadka płozy dystansowej



Obsadka
sprężyny

743.0131



Tulejka
dystansowa

743.0125



Obsadka sprężyny
kompl. do cięcia pod kątem

743.0114

Płoz dystansowa / Płozą kątową / Sprężyna



Płozą
kątową

743.0267



Sprężyna
dystansowa

743.0149



Płozą
dystansowa

743.0170



Płozą
kątową

743.0127



Płozą
kątową

743.0168

-

Wspornik płozy dystansowej



743.0126

Klamra zabezpieczająca



743.0407

Uchwyty do spawania plazmą "ABIPLAS® WELD" Chłodzone cieczą

Wraz z ABIPLAS® WELD firma ABICOR BINZEL oferuje nową generację uchwytów do spawania plazmą dla zwiększenia efektywności ekonomicznej. Bardzo małe gabaryty uchwytów serii ABIPLAS® WELD umożliwiają łatwy dostęp do najbardziej geometrycznie skomplikowanych miejsc konstrukcji. Bardzo stabilny proces spawania gwarantuje uzyskanie wysokiej jakości spoiny, eliminując skomplikowaną obróbkę wykończeniową, zarówno w zakresie spawania ręcznego jak i maszynowego.



ABIPLAS® WELD 100 W

ABIPLAS® WELD 150 W



ABIPLAS® WELD
100 W MT

ABIPLAS® WELD
150 W MT

ABIPLAS® WELD 100 W ABIPLAS® WELD 100 W MT

Dane techniczne (EN 60 974-7):

Czynnik chłodzący:	ciecz
Prąd spawania:	3–100 A
Cykl pracy:	100%
Prędkość spawania:	Vs do 1.5 m/min.
Średnica elektrody:	0.8–3.6 mm
Wymagana moc chłodzenia:	1.1 KW

ABIPLAS® WELD 150 W ABIPLAS® WELD 150 W MT

Dane techniczne (EN 60 974-7):

Czynnik chłodzący:	ciecz
Prąd spawania:	15–150 A
Cykl pracy:	100%
Prędkość spawania:	Vs do 4.0 m/min.
Średnica elektrody:	1.2–3.0 mm
Wymagana moc chłodzenia:	1.5 KW

Uchwyt kompletny Typ	Przyłącze*	Indeks	
		4 m	8 m
ABIPLAS® WELD 100 W	Centralne	698.0075	698.0085
ABIPLAS® WELD 100 W MT 70	Centralne	698.1010	698.1011
ABIPLAS® WELD 100 W MT	Centralne	698.1013	698.1014
ABIPLAS® WELD 150 W	Centralne	698.2023	698.2024
ABIPLAS® WELD 150 W MT 70	Centralne	698.3009	698.3010
ABIPLAS® WELD 150 W MT	Centralne	698.3011	698.3012

Korpus uchwytu	
Typ	Indeks
ABIPLAS® WELD 100 W	698.0001
ABIPLAS® WELD 100 W MT 70	698.0134
ABIPLAS® WELD 100 W MT	698.1001
ABIPLAS® WELD 150 W	698.2001
ABIPLAS® WELD 150 W MT 70	698.2080
ABIPLAS® WELD 150 W MT	698.3001

* Inne wersje (przyłącza pojedyncze lub centralne) na zapytanie

ABIPLAS® WELD 100 W / MT

ABIPLAS® WELD 150 W / MT

Części zużywające się

ABIPLAS® WELD 100 W / MT

ABIPLAS® WELD 150 W / MT

Korek palnika



Ø 1.0 mm	698.0058	-
Ø 1.6 mm	698.0059	698.2033
Ø 2.4 mm	698.0016	698.2030
Ø 3.2 mm	698.0027	698.2012

Elektroda wolframowa

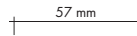
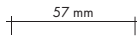

Ø 1.0 mm	698.0064	-
Ø 1.6 mm	698.0065	698.0065
Ø 2.4 mm	698.0066	698.0066
Ø 3.2 mm	698.0067	698.0067

Wkład centrujący



Ø 1.0 mm	698.0054	-
Ø 1.6 mm	698.0055	698.2035
Ø 2.4 mm	699.0081	698.2032
Ø 3.2 mm	698.0029	698.2020

Pierścień izolacyjny



	698.0048	699.0041
--	----------	----------

Dysza



Ø 0.8 mm	698.0060	698.0077	-	-
Ø 1.2 mm	698.0061	698.0078	698.2036	-
Ø 1.4 mm	-	-	698.2037	-
Ø 1.6 mm	-	-	698.2038	698.2057
Ø 1.7 mm	698.0062	698.0079	-	-
Ø 1.8 mm	-	-	698.2014	-
Ø 2.0 mm	-	-	698.2015	698.2058
Ø 2.3 mm	698.0019	698.0080	698.2016	-
Ø 2.6 mm	698.0063	698.0081	698.2017	698.2059
Ø 3.0 mm	698.0030	-	698.2018	-
Ø 3.6 mm	698.0053	-	-	-

Dyfuzor gazowy



	698.0012.2	698.2009
--	------------	----------

Dysza gazu osłonowego



	698.0015	698.0082	699.0071	698.2060
--	----------	----------	----------	----------

Przyrząd nastawczy



	698.0018	698.0083	698.2019	698.2062
--	----------	----------	----------	----------

Pakiety przewodów i ich komponenty

I. Pakiet przewodów uchwytu do cięcia plazmą, chłodzonego powietrzem

Typ	Przewód prądowy		Przewód pil. 1-żył (metr)	Przewód ster. (metr)	
	4 m	6 m		2-żył	3-żył
ABIPLAS® CUT 70	-	116.D003	100.0074	-	100.0100
ABIPLAS® CUT 70 MT	-	116.D003	100.0074	-	100.0100
ABIPLAS® CUT 110	-	116.D003	100.0074	-	100.0100
ABIPLAS® CUT 110 MT	-	116.D003	100.0074	-	100.0100
ABIPLAS® CUT 150	-	116.D004	100.0074	-	100.0100
ABIPLAS® CUT 150 MT	-	116.D004	100.0074	-	100.0100
PSB 31 KZS/KKS	116.0470	116.0472	-	100.0099	-
PSB 31 HFS	116.0470	116.0472	100.0074	100.0099	-
PSB 60 S	116.0592	116.0299	100.0074	100.0099	-
AUT PSB 60 L	-	116.0299	100.0074	-	-
PSB 121 S	-	116.0098	100.0074	100.0099	-
AUT PSB 121 L	-	116.0106	100.0074	-	-

II. Pakiet przewodów uchwytu do cięcia plazmą, chłodzonego powietrzem

Typ	Opis	4 m		6 m	
			Przyłącze poj.	Przyłącze centralne	
ABICUT 25K	4-żył	748.0045.1	-	-	
ABICUT 25K	2-żył	748.0055.1	-	-	
ABICUT 45		-	748.0044.1	748.0057.1	
ABICUT 75	Standard / HF	-	748.0123.1	748.0123.1	
ABICUT 75	przewód koncentryczny / Standard / HF	-	-	748.0134.1	

III. Pakiet przewodów uchwytu do cięcia plazmą, chłodzonego cieczą

Typ	Przewód prądowy		Przewód prądowy ZA		Przewód pil. 1-żył (metr)	Przewód ster. 2-żył (metr)
	6 m	EA 12 m	6 m	12 m		
ABIPLAS® CUT 200 W	115.0520	115.0525	115.0522	115.0526	100.0074	100.0099
ABIPLAS® CUT 200 W MT	115.0520	115.0525	115.0522	115.0526	100.0074	100.0099

IV. Pakiet przewodów uchwytu do spawania plazmą, chłodzonego cieczą

Typ	Przewód prądowy 1		Przewód prądowy 2		Przewód pil. 1-żył (metr)	Przewód ster. 7-żył (metr)
	4 m	8 m	4 m	8 m		
ABIPLAS® WELD 100 W	150.0123	150.0124	150.0125	150.0126	100.0074	100.0112
ABIPLAS® WELD 100 W MT	150.0123	150.0124	150.0125	150.0126	100.0074	100.0112
ABIPLAS® WELD 150 W	150.0123	150.0124	150.0125	150.0126	100.0074	100.0112
ABIPLAS® WELD 150 W MT	150.0123	150.0124	150.0125	150.0126	100.0074	100.0112

Węże i złączki węży

V. Węże gazowe, węże wodne i zewnętrzne

Typ	Wąż gazowy (metr)	Wąż wodny (zasil.) (metr)	Wąż wodny (powr) (metr)	Wąż zewnętrzny 6 m (metr)
ABIPLAS® CUT 70	-	-	-	107.D004* -
ABIPLAS® CUT 70 MT	-	-	-	107.D004* -
ABIPLAS® CUT 110	-	-	-	107.D004* -
ABIPLAS® CUT 110 MT	-	-	-	107.D004* -
ABIPLAS® CUT 150	-	-	-	107.D005* -
ABIPLAS® CUT 150 MT	-	-	-	107.D005* -
ABIPLAS® CUT 200 W	109.0032	109.0057	109.0056	- 107.0004
ABIPLAS® CUT 200 W MT	109.0032	109.0057	109.0056	- 107.0004
PSB 31 KZS/KKS	-	-	-	- 110.0018
PSB 31 HFS	-	-	-	- 110.0018
PSB 60 S	-	-	-	- 105.0005
AUT PSB 60 L	-	-	-	- 105.0005
PSB 121 S	109.0039	-	-	- 105.0005
AUT PSB 121 L	102.0124	-	-	- 105.0005
ABIPLAS® WELD 100 W	109.0055	109.0011	109.0011	- 105.0005
ABIPLAS® WELD 100 W MT	109.0055	109.0011	109.0011	- 105.0005
ABIPLAS® WELD 150 W	109.0055	109.0011	109.0011	- 105.0005
ABIPLAS® WELD 150 W MT	109.0055	109.0011	109.0011	- 105.0005

*Tylko dla przyłącza pojedynczego. Przyłącza centralne na zapytanie

VI. Węże skórzane i złączki węży

Typ	Opis	Indeks
ABIPLAS® WELD 100 W	Wąż skórzany 0.8 m	108.0028
ABIPLAS® WELD 150 W		
ABIPLAS® WELD 100 W	Złączka węża kompletna do połączenia węża skózanego z zewnętrznym	400.0391
ABIPLAS® WELD 150 W		

VII. Opaski zaciskowe

Typ	Indeks (20 szt.)	Dla węży					
		102.0124	109.0011	109.0032	109.0055	109.0056	109.0057
Opaska zaciskowa Ø=9.0 z pierścieniem (ozn. 9.5)	173.0001	•		•		•	•
Opaska zaciskowa Ø=6.2 z pierścieniem (ozn. 6.6)	173.0006				•		
Opaska zaciskowa Ø=7.5 z pierścieniem (ozn. 8.0)	173.0007		•				
Opaska zaciskowa Ø=5.7 z pierścieniem (ozn. 6.1)	173.0008				•		

Rękojeści, rękojeści rurowe, cyrkle i separatory wilgoci

VIII. Rękojeści, moduły sterownicze, przyciski, zabezpieczenia przycisku i przeguby kulowe

Typ	Rękojeść	Moduł ster. UP/DOWN	Przycisk	Zabezpieczenie przycisku	Przegub kulowy / tuleja
ABIPLAS® CUT 70	745.D046	-	185.D065	400.D252	-
ABIPLAS® CUT 110	745.D046	-	185.D065	400.D252	-
ABIPLAS® CUT 150	757.D003	-	185.D065	400.D252	-
ABIPLAS® CUT 200 W	758.D001	-	185.D039	-	-
PSB 31 KZS / KKS	742.0044	-	185.0010	-	002.0064
PSB 31 HFS	742.0044	-	185.0010	-	742.0185
PSB 60 S	743.0038	-	-	-	-
PSB 121 S	743.0038	-	-	-	-
ABIPLAS® WELD 100 W	180.0109	400.0940	-	-	400.0991
ABIPLAS® WELD 150 W	180.0109	400.0940	-	-	400.0991
ABICUT 25K	748.0053.1	-	185.0005	-	-
ABICUT 45	748.0053.1	-	185.0005	-	-
ABICUT 75	748.0053.1	-	185.0005	-	-

IX. Rękojeści rurowe, adaptory, nakrętki łączące, sprężyny przeciwzgięciowe i mocowania.

Typ	Rękojeść rurowa	Adaptor dla rękojeści rurowej	Sprężyna przeciwzgięciowa	Mocowanie kpl.
ABIPLAS® CUT 70 MT	757.D087	500.D049	-	757.D089
ABIPLAS® CUT 110 MT	757.D087	500.D049	-	757.D089
ABIPLAS® CUT 150 MT	757.D087	400.0137	-	757.D089
ABIPLAS® CUT 200 W MT	758.1008	-	-	780.0260
AUT PSB 60 L	743.0211	-	-	-
AUT PSB 121 L	743.0211	-	-	-
ABIPLAS® WELD 100 W MT	698.1017	-	775.1341	780.0222
ABIPLAS® WELD 150 W MT	698.1017	-	775.1341	780.0222
ABIPLAS® WELD 100 W MT 70	698.1017	-	775.1341	780.0222
ABIPLAS® WELD 150 W MT 70	698.1017	-	774.1341	780.0222

X. Cyrkle

Typ	Wózek uchwytu	Ramie kompl.		Mocowanie ramienia z	
		250 mm	440 mm	igłą	gwintem
PSB 31	742.0187	-	743.0346	743.0342	743.0343
PSB 60 S / PSB 121 S	742.0027	-	743.0346	743.0342	743.0343
z osadką sprężyny					
ABIPLAS® CUT 70	742.D043	742.D052	-	743.0342	-
ABIPLAS® CUT 110	745.D070	742.D052	-	743.0342	-
ABIPLAS® CUT 150	745.D070	742.D052	-	743.0342	-
ABIPLAS® CUT 200 W MT	758.0056	742.D052	-	743.0342	-

XI. Separator wilgoci

Typ	Indeks
Separator wilgoci	743.0294
Wkład wymienny separatora wilgoci	743.0384



Systemy spawalnicze ROBO

Uchwyty spawalnicze MIG/MAG

- ABIROB® A300 / ABIROB® A360 / ABIROB® A500
- ROBO VTS 290 / ROBO VTS 500 TS
- ABIROB W 300 / ABIROB W 500
- ROBO WH 242 D / ROBO WH W500 / ROBO WH 652 D TS

Uchwyty spawalnicze TIG

- ABITIG® WH 220 W / ABITIG® WH 400 W

Urządzenia peryferyjne

- Złącze "CAT2" oraz "CAT2-HL"
- Stacja czyszcząca "BRS-CC" oraz "BRS-CCi"
- Aplikator płynu "ABIROB® TMS-VI"
- Stacja obcinania drutu "DAV"

System uchwytów MIG/MAG "ABIROB® A ECO" chłodzonych powietrzem

"Chłodzenie powietrzem i efektywność..."

Linia produktu ABIROB® A ECO – przelomowy w swojej konstrukcji, ustanawiający nowy trend dla standardu – gwarantuje ciągłość precyzyjnego i ekonomicznego procesu spawania dzięki zwartej budowie i prostocie użytkowania.

- Prosta i zwarta budowa – łatwość obsługi
- Smukły kształt – optymalna dostępność
- Wysoka odporność i powtarzalność - maksymalne zabezpieczenie TCP – nawet w przypadku kolizji
- Innowacyjny system Interlock- szybka i prosta wymiana pakietu przewodów z zachowaniem TCP
- Dostępny dla 300 A, 360 A oraz 500 A (dla 100% cyklu pracy)

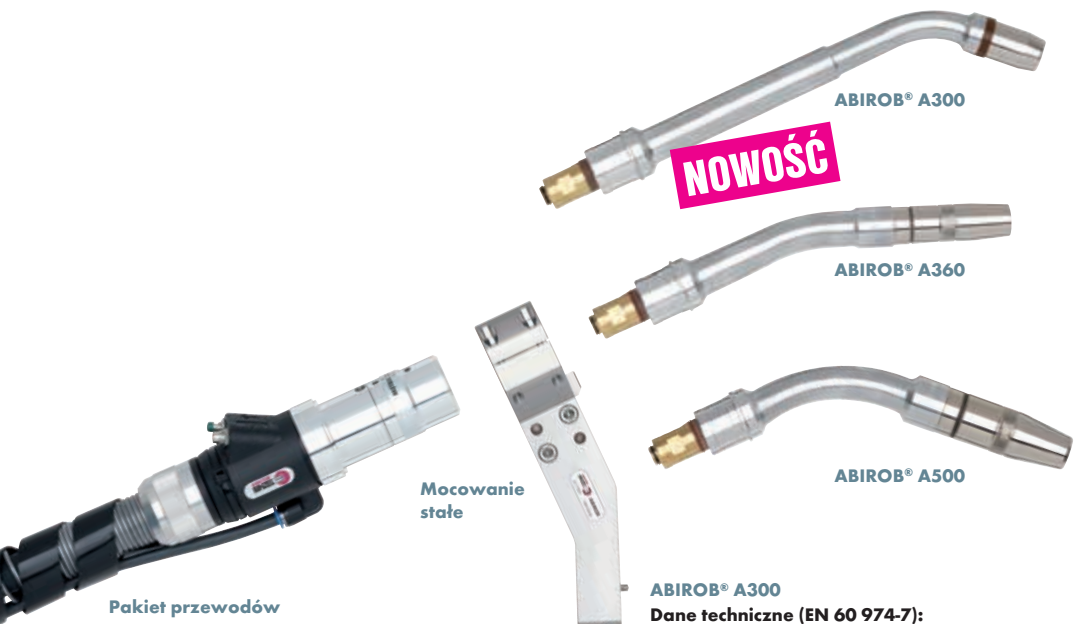

Pakiet przewodów

Mocowanie stałe

ABIROB® A300

ABIROB® A360

ABIROB® A500

ABIROB® A300

Dane techniczne (EN 60 974-7):

Obciążalność: 300 A CO₂
250 A Mieszanka
M21 (EN 439)
Cykl pracy: 100%
Średnica drutu: 0.8-1.4 mm

ABIROB® A500

Dane techniczne (EN 60 974-7):

Obciążalność: 500 A CO₂
400 A Mieszanka
M21 (EN 439)
Cykl pracy: 100%
Średnica drutu: 0.8-1.6 mm

ABIROB® A360

Dane techniczne (EN 60 974-7):

Obciążalność: 360 A CO₂
290 A Mieszanka
M21 (EN 439)
Cykl pracy: 100%
Średnica drutu: 0.8-1.4 mm

Szyjka palnika Typ	Indeks			
	0°	22°	35°	45°
ABIROB® A300	-	-	-	980.1146.1
ABIROB® A360	980.1023	980.1024	980.1025	980.1026
ABIROB® A500	980.1012	980.1013	980.1014	980.1015

Dostawa nie zawiera części zużywających się! Należy dokonać oddzielnego zamówienia zgodnie ze stosowaną aplikacją!

ABIROB® A300, ABIROB® A360, ABIROB® A500

Części zużywające się

ABIROB® A300

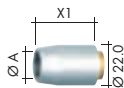

ABIROB® A360

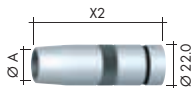

ABIROB® A500

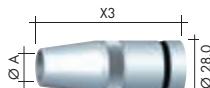

Dysza gazowa

butelkowa (5 szt.)

	Ø A	X1	X2		X3	
"FLUSH" ¹⁾	Ø 12.0	-	68.0 mm	145.0599	-	-
"RECESS" (- 2.0 mm) ²⁾	Ø 12.0	-	70.0 mm	145.0600	-	-
"STICK OUT" (+ 3.0 mm) ³⁾	Ø 12.0	-	65.0 mm	145.0601	-	-
"FLUSH" ¹⁾	Ø 14.0	-	68.0 mm	145.0618	75.0 mm	145.0586
"RECESS" (- 2.0 mm) ²⁾	Ø 14.0	-	-	-	77.0 mm	145.0587
"STICK OUT" (+ 3.0 mm) ³⁾	Ø 14.0	-	65.0 mm	145.0619	72.0 mm	145.0588
"FLUSH" ¹⁾	Ø 16.0	-	-	-	75.0 mm	145.0583
"RECESS" (- 2.0 mm) ²⁾	Ø 16.0	-	-	-	77.0 mm	145.0584
"STICK OUT" (+ 3.0 mm) ³⁾	Ø 16.0	-	-	-	72.0 mm	145.0585

Dysza gazowa stożkowa (5 szt.)

	Ø A	X1	X2		X3	
"FLUSH" ¹⁾	Ø 13.0	-	-	-	75.0 mm	145.0589
"RECESS" - 2.0 mm ²⁾	Ø 13.0	-	-	-	77.0 mm	145.0590
"STICK OUT" + 3.0 mm ³⁾	Ø 13.0	-	-	-	72.0 mm	145.0591
"FLUSH" ¹⁾	Ø 14.0	-	68.0 mm	145.0595	-	-
"RECESS" - 2.0 mm ²⁾	Ø 14.0	-	70.0 mm	145.0596	-	-
"STICK OUT" + 3.0 mm ³⁾	Ø 14.0	-	65.0 mm	145.0597	-	-
"FLUSH" ¹⁾	Ø 14.4	32.0 mm	145.0671.5	-	-	-
"STICK OUT" (+ 3.0 mm) ³⁾	Ø 14.4	29.0 mm	145.0677.5	-	-	-
"FLUSH" ¹⁾	Ø 16.0	-	68.0 mm	145.0592	75.0 mm	145.0580
"RECESS" - 2.0 mm ²⁾	Ø 16.0	-	70.0 mm	145.0593	77.0 mm	145.0581
"STICK OUT" + 3.0 mm ³⁾	Ø 16.0	-	65.0 mm	145.0594	72.0 mm	145.0582

¹⁾ FLUSH =

Dysza gazowa
równa



²⁾ RECESS =

Dysza gazowa
wysunięta



³⁾ STICK OUT =

Dysza gazowa
skrócona

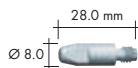

M6

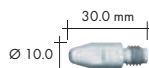

M8

Końcówka prądowa (10 szt.)

	Ø 0.8	147.0054	147.0117
CuCrZr posrebrzana	Ø 0.9	147.0172	147.0217
	Ø 1.0	147.0245	147.0316
	Ø 1.2	147.0382	147.0445
	Ø 1.4	147.0519	147.0536
	Ø 1.6	-	147.0590



M6



M6 / M8

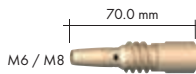

M6 / M8

Łącznik prądowy (5/ 10 szt.)

	142.0171 (10 szt.)	142.0160	142.0159
M6	-	142.0163	142.0158
M6 (Cu)	-	142.0196.5	-
M8 (Cu)	-	142.0170	142.0169

System uchwytów MIG/MAG "ABIROB® A ECO" chłodzonych powietrzem

Pakiety przewodów i akcesoria

Pakiet przewodów kpl.

Długość	L=1.15 m	L=1.20 m	L=1.30 m	L=1.45 m	L=1.60 m	L=2.15 m	L=3.15
Indeks	980.1066	980.1067	980.1068	980.1069	980.1070	980.1097	980.1098

Przewód sterowniczy nie jest zakończony przyłączem. Możliwe wykonanie po podaniu typu przyłącza.
Dostawa zawiera przewodnik czerwony dla drutu 0.8 - 1.2 mm. Inne przewodniki należy zamawiać osobno.

Wymiar "L"

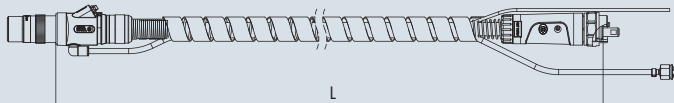

Prowadnik

	dla L=1.6 m ²⁾	dla L=3.15 m ²⁾	dla L=10.0 m ³⁾	Nasadka na przewodnik	
Prowadnik czerwony ¹⁾	Ø 0.8-1.2	124.0145	124.0146	124.0159	131.0012
Prowadnik biały ¹⁾	Ø 1.4-1.6	124.0147	124.0148	124.0160	131.0011

Uchwyty mocujące

■ do złącza antykolizyjnego CAT2

Mocowanie proste

Regulowane
ustawienie TCP



Mocowanie regulowane

Regulacja kąta
co 15° ⁴⁾



Mocowanie stałe

Stały wymiar
TCP ⁴⁾



■ bezpośrednio do robota ⁵⁾



Mocowanie RTM

Do zainstalowania
na robotach z własną
detekcją kolizji,
regulacja co 15° ⁴⁾

¹⁾ Czerwony oraz biały przewodnik (izolowany) przeznaczony jest do użytku dla drutów stalowych niestopowych lub niskostopowych. Całkowita izolacja podawania drutu chroni przed uszkodzeniami związanymi z mikro-wyładowaniami. Pozwala to na prawidłowy przepływ prądu przez końcówkę prądową polepszając warunki spawania. Izolowany przewodnik powinien być stosowany dla źródeł prądu z sensorem łuku spawalniczego. Dostępne są przewodniki dla aluminium i drutów specjalnych.

²⁾ Zawiera jedną nasadkę

³⁾ Dla indywidualnych zastosowań zawiera dwie nasadki

⁴⁾ Indeks: tabela strona 7

⁵⁾ Kolnierze pośrednie strona 21.

ABIROB® A300, ABIROB® A360, ABIROB® A500

Rysunek wymiarowy oraz przyrządy kontrolno-nastawcze

ABIROB® A ECO z uchwytem mocującym stałym

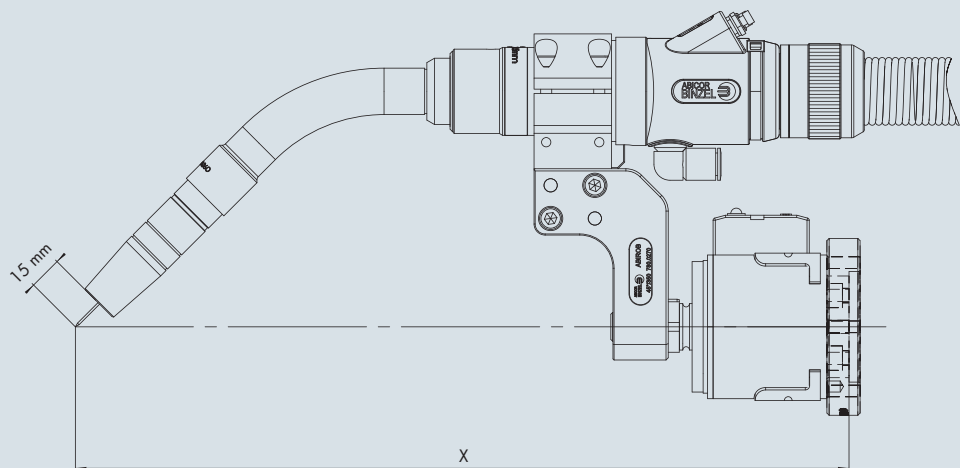

Typ mocowania	Uchwyt spawalniczy	Geometria uchwytu	X	Y	Indeks
Mocowanie proste	ABIROB® A300	45°	422	0	780.0259
	ABIROB® A360 / A500	22°	366	0	780.0259
	ABIROB® A360 / A500	35°	351	0	780.0259
	ABIROB® A360 / A500	45°	338	0	780.0259
Mocowanie regulowane	ABIROB® A360 / A500	22°	regulacja co 15°		780.0184
	ABIROB® A360 / A500	35°	regulacja co 15°		780.0184
	ABIROB® A300 / A360 / A500	45°	regulacja co 15°		780.0184
Mocowanie stałe	ABIROB® A360 / A500	22°	350	0	780.0268
	ABIROB® A360 / A500	35°	350	0	780.0272
	ABIROB® A360 / A500	45°	350	0	780.0270
Mocowanie RTM	ABIROB® A360 / A500	22°	regulacja co 15°		780.0195
	ABIROB® A360 / A500	35°	regulacja co 15°		780.0195
	ABIROB® A300 / A360 / A500	45°	regulacja co 15°		780.0195

Inne typy mocowań dostępne na zapytanie.



Przyrząd nastawczy dla szyjki palnika	dla geometrii szyjki	Indeks
ABIROB® A300	45°	837.0600
ABIROB® A360 / A500	0° / 22° / 45°	837.0500
ABIROB® A360 / A500	35°	837.0514

System uchwytów MIG/MAG "VTS-Interlock" chłodzonych cieką

**"Prosty w użytkowaniu, trwały,
elastyczny ..."**

VTS-Interlock – system uchwytów spawalniczych ABICOR BINZEL dla standardowych i ciężkich prac spawalniczych – umożliwia proste i elastyczne spawanie uchwytami o różnej wielkości i geometrii - przy zmiennych warunkach spawania. Ustandaryzowany interfejs – identyczny dla wszystkich modułów VTS - gwarantuje powtarzalność i zachowanie TCP dla wszystkich aplikacji zautomatyzowanego spawania.

Powtarzalność położenia szyjki palnika dzięki połączeniu ustalającemu "wypust i rowek", łatwy system wymiany oraz szybko wymienne pakiety przewodów o długiej żywotności, dają łatwość obsługi podczas pracy systemu.

- Elastyczne dopasowanie do zadań spawalniczych
- Ustandaryzowany interfejs - połączenie ustalające
- Powtarzalność położenia
- Chłodzenie cieką do 500A
- Sprawdzony i niezawodny w 100%



"Powtarzalny Interfejs"
Połączenie ustalające



Pakiet przewodów VTS

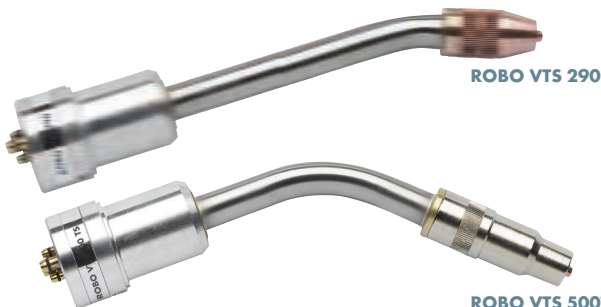

ROBO VTS 290

ROBO VTS 500TS

ROBO VTS 290

Dane techniczne (EN 60 974-7):

Obciążalność: 290 A Mieszanka
M21(EN 439)
Cykl pracy: 100%
Średnica drutu: 0.8 - 1.2 mm

ROBO VTS 500TS

Dane techniczne (EN 60 974-7):

Obciążalność: 500 A Mieszanka
M21(EN 439)
Cykl pracy: 100%
Średnica drutu: 0.8 - 1.6 mm



Szyjka palnika Typ	Indeks			
	0°	22°	35°	45°
ROBO VTS 290	-	785.5050	-	785.5091
ROBO VTS 500TS	785.5101	785.5102	785.5103	785.5104

Dostawa nie zawiera części zużywających się! Należy dokonać oddzielnego zamówienia zgodnie ze stosowaną aplikacją!

ROBO VTS 290, ROBO VTS 500TS

Części zużywające się

ROBO VTS 290

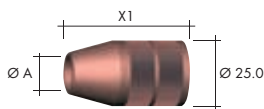

ROBO VTS 500TS

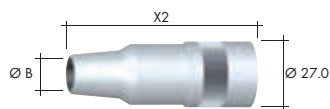

Dysza gazowa butelkowa (10 szt.)

	Ø A	X1		Ø B	X2	
"RECESS" (- 2.6 mm) ²⁾	Ø 13.0	-	-	Ø 13.0	77.0 mm	145.0556
"RECESS" (- 1.1 mm) ²⁾	Ø 13.0	-	-	Ø 13.0	75.5 mm	145.0479
"RECESS" (- 2.6 mm) ²⁾	Ø 15.5	-	-	Ø 15.5	77.0 mm	145.0480
"RECESS" (- 1.1 mm) ²⁾	Ø 15.5	-	-	Ø 15.5	75.5 mm	145.0544
"STICK OUT" (+ 2.4 mm) ³⁾	Ø 15.5	-	-	Ø 15.5	72.0 mm	145.0466

Dysza gazowa stożkowa (10 szt.)

	Ø A	X1		Ø B	X2	
"RECESS" (- 1.0 mm) ²⁾	Ø 13.0	48.5 mm	145.0564	Ø 13.0	-	-
"STICK OUT" (+ 3.0 mm) ³⁾	Ø 13.0	44.5 mm	145.0495	Ø 13.0	-	-
"STICK OUT" (+ 3.0 mm) ³⁾	Ø 15.5	44.5 mm	145.0494	Ø 15.5	-	-
"RECESS" (- 1.1 mm) ²⁾	Ø 15.5	-	-	Ø 15.5	75.5 mm	145.0553
"STICK OUT" (+ 1.9 mm) ³⁾	Ø 15.5	-	-	Ø 15.5	72.5 mm	145.0568

¹⁾ FLUSH =

Dysza gazowa
równa



²⁾ RECESS =

Dysza gazowa
wysunięta



³⁾ STICK OUT =

Dysza gazowa
skrócona



Końcówka prądowa (10 szt.)

	Ø 8	28.0 mm	M6	Ø 8	28.0 mm	Ø 10	30.0 mm	M8
CuCrZr	Ø 0.8		140.0054		140.0054		140.0117	
	Ø 0.9		140.0172		140.0172		140.0217	
	Ø 1.0		140.0245		140.0245		140.0316	
	Ø 1.2		140.0382		140.0382		140.0445	
	Ø 1.4		-		-		140.0536	
	Ø 1.6		-		-		140.0590	

Łącznik prądowy (10szt.)

	M6	19.0 mm	M6 / M8	23.2 mm
M6		785.5052		142.0133
M8		-		142.0117

Dyfuzor gazowy (10 szt.)

Isolator dyszy (10 szt.)

	M10x1	13.0 mm	Dyfuzor gazowy	M18x1	21.0 mm	Isolator dyszy
Standard			962.0657			146.0054
O podwyższonej wytrzymałości temp.			962.1341 (Ceramiczny)			146.0059

Prowadnik sztyki palnika

dla stali	Ø 0.8-1.2	149.0004	149.0040
	Ø 1.4-1.6	-	149.0043
dla aluminium	Ø 0.8-1.2	149.0013	149.0045
	Ø 1.4-1.6	-	149.0047

System uchwytów MIG/MAG "VTS-Interlock" chłodzonych cieczą

Pakiety przewodów i akcesoria

Hybrydowy pakiet przewodów kpl.

z przewodem prądowym Bikox w celu zwiększenia żywotności i wydajności chłodzenia

Długość L=1.10 m L=1.20 m L=1.35 m L=1.50 m L=2.00 m L=2.65 m L=3.00 m



Indeks 785.8020 785.8017 785.8021 785.8018 785.8023 785.8024 785.8025

Przewód sterowniczy nie jest zakończony przyłączem. Możliwe wykonanie po podaniu typu przyłącza.
Dostawa zawiera przewodnik czerwony dla drutu 0.8-1.2 mm. Inne przewodniki należy zamawiać osobno.

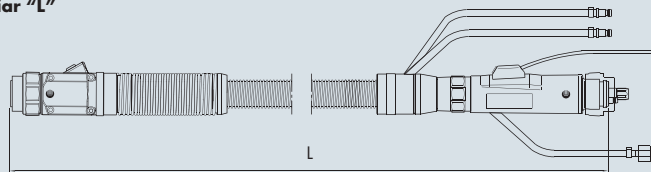
Wymiar "L"



Prowadnik

		dla L=1.5 m ³⁾	dla L=3.15 m ³⁾	L=10.0 m ⁴⁾	Nasadka prowadnik	
	Prowadnik czerwony ¹⁾	Ø 0.8-1.2	124.0145	124.0146	124.0159	131.0012
	Prowadnik biały ¹⁾	Ø 1.4-1.6	124.0147	124.0148	124.0160	131.0011
	Prowadnik	Ø 0.8-1.2	128.M008	128.M009	-	131.0019
	kombinowany ²⁾	Ø 1.4-1.6	128.M012	128.M013	-	131.0020

Uchwyty mocujące

■ do złącza antykolizyjnego CAT2

■ bezpośrednio do roboty ⁶⁾

Mocowanie proste

Regulowane
ustawienie TCP ⁵⁾



Mocowanie regulowane

Regulacja
kąta co 15° ⁵⁾



Mocowanie stałe

Stały wymiar
TCP ⁵⁾



Mocowanie RTM

Do zainstalowania
na robotach z własną
detekcją kolizji,
regulacja co 15° ⁵⁾



¹⁾ Czerwony oraz biały przewodnik (izolowany) przeznaczony jest do użytku dla drutów stalowych niestopowych lub niskostopowych. Całkowita izolacja podawania drutu chroni przed uszkodzeniami związanymi z mikro-wyładowaniami. Pozwala to na prawidłowy przepływ prądu przez końcówkę prądową polepszając warunki spawania. Izolowany przewodnik powinien być stosowany dla źródeł prądu z sensorem łuku spawalniczego. Dostępne są przewodniki dla aluminium oraz drutów specjalnych.

²⁾ Przewodnik kombinowany dla drutów aluminiowych oraz z brązem. W celu zabezpieczenia przed przegrzaniem zastosowano połączenie przewodnika z tworzywa z częścią przewodnika mosiężnego.

³⁾ Zawiera jedną nasadkę

⁴⁾ Dla indywidualnych zastosowań zawiera dwie nasadki

⁵⁾ Indeks: tabela strona 11

⁶⁾ Kolnierze pośrednie strona 21.

ROBO VTS 290, ROBO VTS 500TS

Rysunek wymiarowy oraz przyrządy kontrolno-nastawcze

ROBO VTS z uchwytem mocującym regulowanym

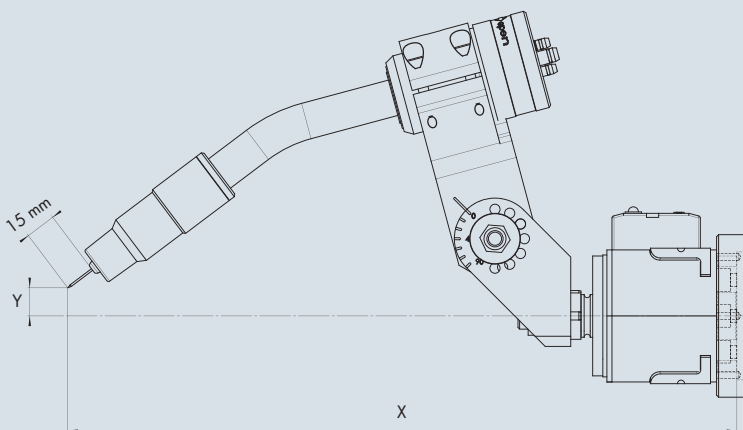

Typ mocowania	Uchwyt spawalniczy	Geometria uchwyty	X	Y	Indeks
Mocowanie proste	VTS 290	22°	354	0	780.0259
	VTS 290	45°	332	0	780.0259
	VTS 500TS	22°	354	0	780.0259
	VTS 500TS	45°	326	0	780.0259
Mocowanie regulowane	VTS 290 / VTS 500TS	22°	regulacja co 15°		780.0184
	VTS 290 / VTS 500TS	45°	regulacja co 15°		780.0184
Mocowanie stałe	VTS 500TS	22°	350	0	780.0278
	VTS 500TS	45°	350	0	780.0282
Mocowanie RTM	VTS 290 / VTS 500TS	22°	regulacja co 15°		780.0195
	VTS 500TS	35°	regulacja co 15°		780.0195
	VTS 290 / VTS 500TS	45°	regulacja co 15°		780.0195

Inne typy mocowań dostępne na zapytanie.

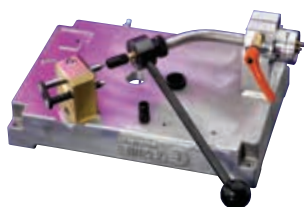

Przyrząd nastawczy dla szyjki palnika	dla geometrii szyjki	Indeks
ROBO VTS 290	22° / 45°	837.0452
ROBO VTS 500TS	0° / 22° / 45°	837.0464
ROBO VTS 500TS	35°	837.0466

System uchwytów spawalniczych MIG/MAG

„ABIROB® W” chłodzonych cieczą

„Solidny i elastyczny!”

Czysta siła ROBO! Chłodzone cieczą uchwyty spawalnicze ABIROB® W – o obciążalności do 500A – są wyposażone w najnowocześniejszy pakiet przewodów z przyłączami. Modułowa konstrukcja tych wytrzymałych i elastycznych uchwytów spawalniczych pozwala na wymianę szyjki palnika i pakietu przewodów bez zmian TCP – co zapobiega konieczności przeprogramowywania robota.

Wysoka dokładność i powtarzalność procesu spawania jest zapewniona dzięki innowacyjnej ale „prostej” konstrukcji uchwytu spawalniczego.

Zalety, które mówią same za siebie:

- Solidne szyjki palnika z nakręcaną dyszą gazową i wymiennym łącznikiem prądowym gwarantują wysoką wytrzymałość i długą żywotność
- Innowacyjne połączenie szyjki palnika i pakietu zapewnia szybką wymianę i powtarzalność
- Hybrydowa budowa pakietu przewodów w celu optymalizacji podawania drutu, ochrony przed wyciekami i zwiększenia przepływu cieczy chłodzącej
- Szyjki palnika o specjalnej geometrii dla procesów o trudnej dostępności

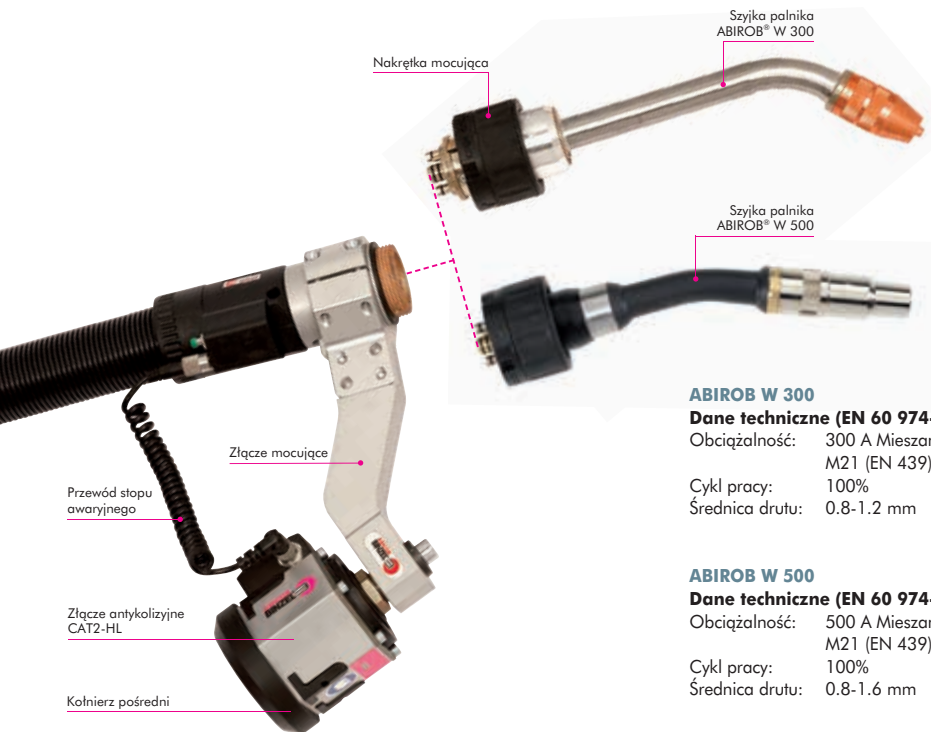

ABIROB W 300

Dane techniczne (EN 60 974-7):

Obciążalność: 300 A Mieszanka M21 (EN 439)
 Cykl pracy: 100%
 Średnica drutu: 0.8-1.2 mm

ABIROB W 500

Dane techniczne (EN 60 974-7):

Obciążalność: 500 A Mieszanka M21 (EN 439)
 Cykl pracy: 100%
 Średnica drutu: 0.8-1.6 mm

Typ	Indeks			
	0°	22°	35°	45°
ABIROB® W 500	782.0079	782.0003	782.0004	782.0005
ABIROB® W 500	782.0080	782.0076	782.0077	782.0078
ABIROB® W 500 (+100 mm)	782.0088.1	782.0089.1	782.0090.1	782.0091.1
ABIROB® W 500 (+100 mm)	782.0106.1	782.0107.1	782.0108.1	782.0109.1
ABIROB® W 300	–	782.0014	–	782.0015
ABIROB® W 300	–	782.0110.1	–	782.0111.1

Dostawa nie zawiera części zużywających się! Należy dokonać oddzielnego zamówienia zgodnie ze stosowną aplikacją!

ABIROB® W 500, ABIROB® W 300

Części zużywające się

ABIROB® W 300

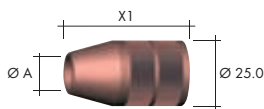

ABIROB® W 500

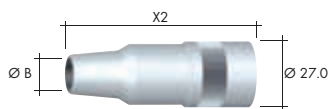

Dysza gazowa butelkowa (10 szt.)

	Ø A	X1		Ø B	X2	
"RECESS" (- 2.6 mm) ²⁾	Ø 13.0	-	-	Ø 13.0	77.0 mm	145.0556
"RECESS" (- 1.1 mm) ²⁾	Ø 13.0	-	-	Ø 13.0	75.5 mm	145.0479
"RECESS" (- 2.6 mm) ²⁾	Ø 15.5	-	-	Ø 15.5	77.0 mm	145.0480
"RECESS" (- 1.1 mm) ²⁾	Ø 15.5	-	-	Ø 15.5	75.5 mm	145.0544
"STICK OUT" (+ 2.4 mm) ³⁾	Ø 15.5	-	-	Ø 15.5	72.0 mm	145.0466

Dysza gazowa stożkowa (10 szt.)

	Ø A	X1		Ø B	X2	
"RECESS" (- 1.0 mm) ²⁾	Ø 13.0	48.5 mm	145.0564	Ø 13.0	-	-
"STICK OUT" (+ 3.0 mm) ³⁾	Ø 13.0	44.5 mm	145.0495	Ø 13.0	-	-
"STICK OUT" (+ 3.0 mm) ³⁾	Ø 15.5	44.5 mm	145.0494	Ø 15.5	-	-
"RECESS" (- 1.1 mm) ²⁾	Ø 15.5	-	-	Ø 15.5	75.5 mm	145.0553
"STICK OUT" (+ 1.9 mm) ³⁾	Ø 15.5	-	-	Ø 15.5	72.5 mm	145.0568

¹⁾ FLUSH =

Dysza gazowa
równa



²⁾ RECESS =

Dysza gazowa
wysunięta



³⁾ STICK OUT =

Dysza gazowa
skrócona



Końcówka prądowa (10 szt.)

		28.0 mm	28.0 mm	30.0 mm
		M6	M6	M8
CuCrZr	Ø 0.8	140.0054	140.0054	140.0117
	Ø 0.9	140.0172	140.0172	140.0217
	Ø 1.0	140.0245	140.0245	140.0316
	Ø 1.2	140.0382	140.0382	140.0445
	Ø 1.4	-	-	140.0536
	Ø 1.6	-	-	140.0590

Łącznik prądowy (10szt.)

	19.0 mm	23.2 mm
	M6	M6 / M8
M6	785.5052	142.0133
M8	-	142.0117

Dyfuzor gazowy (10 szt.)

Isolator dyszy (10 szt.)

	13.0 mm	21.0 mm
	M10x1	M18x1
Standard	962.0657	146.0054
O podwyższonej wytrzymałości temp.	962.1341 (Ceramiczny)	146.0059

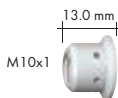

Dyfuzor gazowy



Isolator dyszy

"ABIROB® W" chłodzony cieczą

Pakiety przewodów i akcesoria

Pakiet przewodów ABIROB® W5H i przyłącza

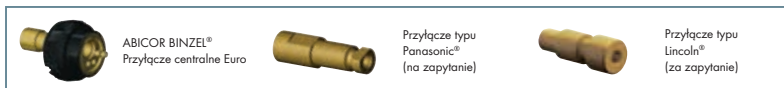
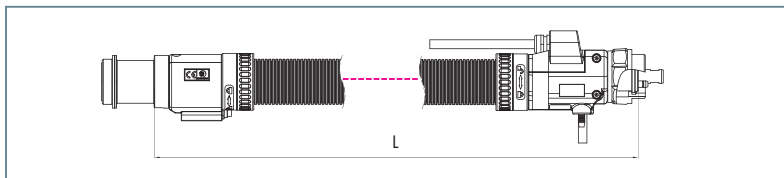

Pakiety przewodów ABIROB® W5H

z przyłączem	Długość	Indeks
ABICOR BINZEL®	1.10 m	782.1014.1
centralnym Euro	1.20 m	782.1015.1
	1.25 m	782.1016.1
	1.30 m	782.1017.1
	1.35 m	782.1018.1
	1.45 m	782.1019.1

Pakiety przewodów ABIROB® W5H

z przyłączem	Długość	Indeks
ABICOR BINZEL®	1.50 m	782.1020.1
centralnym Euro	1.60 m	782.1021.1
	1.65 m	782.1022.1
	2.65 m	782.1023.1
	3.15 m	782.1024.1

Pakiety przewodów o długościach większych niż 3.15 m dostępne na zapytanie. Dostarczone są z przewodem wodno-prądowym.

Przewody sterownicze nie są zakończone przyłączem. Wykonanie z wtyczką sterowniczą możliwe na zapytanie.

W skład dostawy wchodzi czerwony przewód drutu dla stali, dla drutu 0.8 - 1.2 mm. Inne wersje przewodnika należy zamawiać oddzielnie.

Prowadniki dla przyłącza centralnego Euro¹

Type	Średnica drutu-Ø	do L=1.5 m ⁴	do L=3.15 m ⁴	10.0 m ⁵	Nasadka
dla stali czerwony ²	Ø 0.8-1.2	124.0145	124.0146	124.0159	131.0012
dla stali biały ²	Ø 1.4-1.6	124.0147	124.0148	124.0160	131.0011
przewodnik kombinowany ³	Ø 0.8-1.2	128.M008	128.M009	-	131.0019
	Ø 1.4-1.6	128.M012	128.M013	-	131.0020

¹ Prowadniki dla innych typów przyłączy dostępne na zapytanie.

² Czerwone oraz białe przewodniki dla stali (izolowane) przeznaczone są do użytku dla drutów niestopowych lub niskostopowych. Całkowita izolacja podawania drutu chroni przed uszkodzeniami związanymi z mikro-wyładowaniami. Pozwala to na prawidłowy przepływ prądu przez końcówkę prądową polepszając warunki spawania. Izolowany przewód drutu powinien być stosowany dla źródeł prądu z sensorem łuku spawalniczego.

³ Kombinowane przewodniki - dla aluminium i drutów z brązem - są połączeniem przewodnika z tworzywa i przewodnika z brązu w końcowej części w celu zabezpieczenia przed przegrzaniem.

⁴ Zawiera jedną nasadkę

⁵ Dla indywidualnych zastosowań zawiera 2 nasadki

Akcesoria



Opis	Indeks
1 Nażyłka M10x1 (dla rury wewnętrznej)	191.0085
2 Przyrząd kontrolny (sprawdzenie centryczności)	191.0090.1
3 Klucz (dokręcanie nakrętki mocującej)	191.0115



Przyrząd kontrolno - nastawczy

dla szyjki palnika	Kąt gięcia	Indeks
ABIROB® W 500	0°/22°/ 35°/45°	837.0589.1
ABIROB® W 500 (+100 mm)	0°/22°/ 35°/45°	837.0735.1
ABIROB® W 300	22°/45°	837.0484.1

"ABIROB® W" chłodzony cieczą

Uchwyt mocujący oraz wymiary TCP

Uchwyt mocujący CAT2-HL ABIROB® W

w połączeniu z CAT2-HL

Szyjka palnika	Kąt gięcia	X	Y	h	a	Indeks
		(mm)				
ABIROB®	22°	399	0	103	33°	780.0430.1
W 500	35°	383	0	104	40°	780.0430.1
	45°	370	0	105	45°	780.0430.1
ABIROB®	22°	499	0	104	30°	780.0430.1
W 500	35°	484	0	105	39°	780.0430.1
(+100 mm)	45°	470	0	105	45°	780.0430.1
ABIROB®	22°	437	0	102	36°	780.0430.1
W 300	45°	416	0	104	53°	780.0430.1

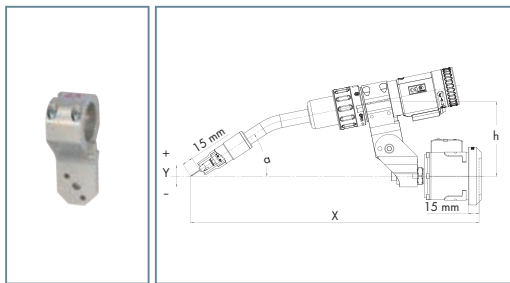

Uchwyt mocujący segmentowy ABIROB® W¹

w połączeniu z CAT2-HL

Szyjka palnika	Kąt gięcia	X	Y	h	a	Indeks
		(mm)				
ABIROB®	22°	400	0	115	36°	780.0433.1
W 500	35°	383	0	117	43°	780.0433.1
	45°	368	0	118	48°	780.0433.1
ABIROB®	22°	497	-24	115	36°	780.0433.1
W 500	35°	475	-51	115	49°	780.0433.1
(+100 mm)	45°	453	-70	115	59°	780.0433.1
ABIROB®	22°	440	+10	115	36°	780.0433.1
W 300	45°	413	-19	115	59°	780.0433.1

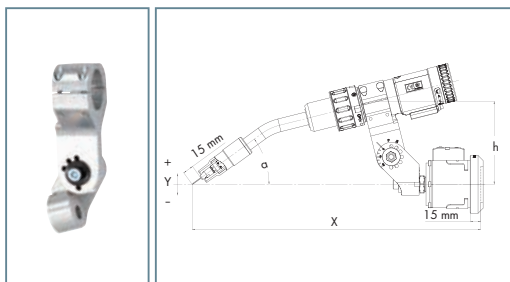

Uchwyt mocujący stały ABIROB® W

w połączeniu z CAT2-HL

Szyjka palnika	Kąt gięcia	X	Y	h	a	Indeks
		(mm)				
ABIROB®	22°	400	0	153	45°	780.0414.1
W 500	35°	400	0	125	45°	780.0420.1
	45°	400	0	126	50°	780.0422.1
ABIROB®	22°	500	0	192	45°	780.0438.1
W 500	35°	500	0	142	45°	780.0440.1
(+100 mm)	45°	500	0	134	50°	780.0442.1
ABIROB®	22°	400	0	149	45°	780.0444.1
W 300	45°	400	0	90	50°	780.0446.1

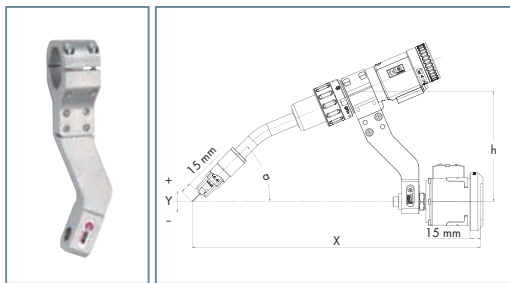

Uchwyt mocujący RTM ABIROB® W

dla robotów z wbudowaną detekcją kolizji

Szyjki palnika	Kąt gięcia	X	Y	h	a	Indeks
		(mm)				
ABIROB®	22°	400	0	153	45°	780.0449.1
W 500	35°	400	0	125	45°	780.0451.1
	45°	400	0	105	50°	780.0453.1
ABIROB®	22°	500	0	192	45°	780.0455.1
W 500	35°	500	0	142	45°	780.0457.1
(+100 mm)	45°	500	0	105	45°	780.0453.1
ABIROB®	22°	400	0	149	45°	780.0459.1
W 300	45°	400	0	90	50°	780.0461.1

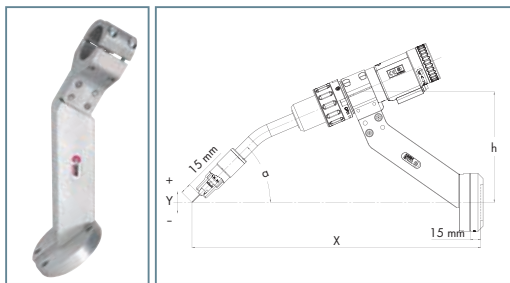

Informacja: Wszystkie nazwy firmowe użyte w katalogu stanowią własność danej firmy.
Inne uchwyty mocujące na zapytanie

¹ Uchwyt mocujący z regulacją do 15°.

System uchwytów MIG/MAG "WH oraz WH-PP" chłodzonych cieczą

"Szybka adaptacja do różnych zadań spawania..."

System wymiany szyjki palnika ABICOR BINZEL umożliwia dokonanie wymiany szyjki o takiej samej lub innej geometrii bez zbędnych przestoju czasowych.

Wymiana końcówki prądowej, dyszy gazowej oraz sprawdzenie punktu TCP odbywa się poza całą spawalniczą, co zwiększa użyteczność systemu i niweluje czas postoju.

- Elastyczne dopasowanie do zadań spawania
- Dostępny również jako system Push Pull
- Chłodzony cieczą do 550 A
- Sprawdzone i niezawodne w 100%



Pakiet z systemem wymiany WH



Pakiet z systemem wymiany WH-PP

... w pełni automatyczna wymiana szyjki palnika – strona 26



ROBO WH 242 D



ROBO WH W500

NOWOŚĆ



ROBO WH 652 D TS

ROBO WH 242 D

Dane techniczne (EN 60 974-7):

- Obciążalność: 320 A CO₂
280 A Mieszanka M21 (EN 439)
- Cykl pracy: 100%
- Średnica drutu: 0.8-1.2 mm

ROBO WH W500

Dane techniczne (EN 60 974-7):

- Obciążalność: 550 A CO₂
500 A Mieszanka M21 (EN 439)
- Cykl pracy: 100%
- Średnica drutu: 0.8-1.6 mm

ROBO WH 652 D TS

Dane techniczne (EN 60 974-7):

- Obciążalność: 550 A CO₂
500 A Mixed gases M21 (EN 439)
- Cykl pracy: 100%
- Średnica drutu: 1.0-1.6 mm

Szyjka palnika Typ	Indeks			
	0°	22°	35°	45°
ROBO WH 242 D	962.1314	962.1315	-	962.1316
ROBO WH W500	962.1550	962.1549	962.1551	962.1532
ROBO WH 652 D TS	962.1353	962.1365	-	962.1366

Dostawa nie zawiera części zużywających się!
Należy dokonać oddzielnego zamówienia zgodnie ze stosowaną aplikacją.

ROBO WH 242 D, ROBO WH W500, ROBO WH 652 D TS

Części zużywające się

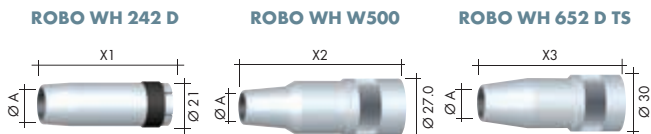

Dysza gazowa

butelkowa (5 szt.)

	Ø A	X1	X2	X3
"RECESS" (- 2.6 mm) ²⁾	Ø 13.0	-	77.0 mm 145.0556	-
"RECESS" (- 1.1 mm) ²⁾	Ø 13.0	-	75.5 mm 145.0479	-
"RECESS" (- 2.6 mm) ²⁾	Ø 15.5	-	77.0 mm 145.0480	-
"RECESS" (- 1.1 mm) ²⁾	Ø 15.5	-	75.5 mm 145.0544	-
"STICK OUT" (+ 2.4 mm) ³⁾	Ø 15.5	-	72.0 mm 145.0466	-

Dysza gazowa stożkowa (5 szt.)

	Ø A	X1	X2	X3
"RECESS" (- 1.0 mm) ²⁾	Ø 13.0	62.0 mm 145.0135	-	-
"RECESS" (- 1.1 mm) ²⁾	Ø 15.5	-	75.5 mm 145.0553	-
"RECESS" (- 1.0 mm) ²⁾	Ø 15.5	62.0 mm 145.0090	-	-
"STICK OUT" (+ 1.9 mm) ³⁾	Ø 15.5	-	72.5 mm 145.0568	-
"RECESS" (- 1.0 mm) ²⁾	Ø 18.0	-	-	84.0 mm 145.0574
"RECESS" (- 1.0 mm) ²⁾	Ø 21.5	-	-	84.0 mm 145.0575

Końcówka prądowa (10 szt.)

	Ø	M6	M6	M8	M10
CuCrZr	Ø 0.8	140.0054	140.0054	140.0117	-
	Ø 0.9	140.0172	140.0172	140.0217	-
	Ø 1.0	140.0245	140.0245	140.0316	140.0348
	Ø 1.2	140.0382	140.0382	140.0445	140.0481
	Ø 1.4	-	-	140.0536	140.0547
	Ø 1.6	-	-	140.0590	140.0616

Łącznik prądowy (10 szt.)

	M6	M6 / M8	M10
M6	142.0149	142.0133	-
M8	-	142.0117	-
M10	-	-	142.0145

Izolator dyszy (10 szt.)

	M16x1	M18x1	M22x1
Standard	146.0066	146.0054	146.0056
O podwyższonej wytrzymałości temp.	-	146.0059	146.0069 (Ceramika)

Prowadnik drutu sztyki palnika

dla stali	Ø 0.8-0.9	149.0073	149.0226	-
0° / 22°	Ø 1.0-1.2	149.0077	-	149.0080
	Ø 1.4-1.6	-	149.0228	149.0083
dla stali	Ø 0.8-0.9	149.0075	149.0227	-
35° / 45°	Ø 1.0-1.2	149.0079	-	149.0080
	Ø 1.4-1.6	-	149.0229	149.0083
dla aluminium	Ø 0.8-1.0	149.0085	149.0230	149.0088
0° / 22°	Ø 1.2-1.6	149.0090	149.0232	149.0093
dla aluminium	Ø 0.8-1.0	149.0087	149.0231	149.0088
35° / 45°	Ø 1.2-1.6	149.0092	149.0233	149.0093

¹⁾ FLUSH = Dysza gazowa równa • ²⁾ RECESS = Dysza gazowa wysunięta • ³⁾ STICK OUT = Dysza gazowa skrócona
Rysunki poglądowe różnych typów dyszy gazowej na stronach 5 oraz 9.

System uchwytów MIG/MAG "WH oraz WH-PP" chłodzonych cieczą

Pakiety przewodów

Pakiet przewodów "WH" kpl.

Długość	L=1.05 m	L=1.15 m	L=1.25 m	L=1.45 m	L=1.65 m	L=2.15 m	L=2.65 m	L=3.15 m
Indeks	965.2001	965.2002	965.2003	965.2004	965.2005	965.2006	965.2007	965.2008

Pakiet przewodów "WH-PP" kpl.

(przełożenie i=17.1:1 / Silnik 42 V DC*)

Długość	L=1.10 m	L=1.50 m	L=1.70 m	L=2.20 m	L=2.70 m	L=3.20 m
Indeks	965.4014	965.4015	965.4016	965.4001	965.4002	965.4003

Dostawa zawiera przewodnik czerwony dla drutu 0.8-1.2 mm. Inne przewodniki należy zamawiać osobno.

*Przewody sterownicze nie są zakończone przyłączem. Na zamówienia możliwe wykonanie dla innych typów przełożeń oraz typów przyłączy po podaniu typu podajnika i źródła prądu (24 V / 42 V / 32 V) oraz dla długości większej niż 3.20 m.

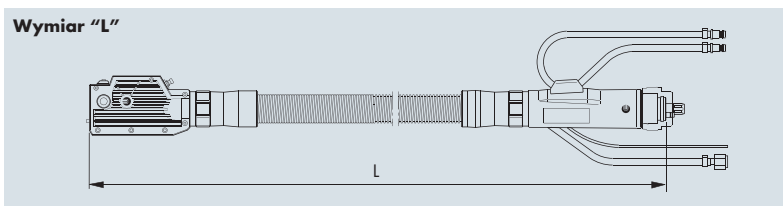

Prowadnik	dla L=1.65 m	dla L=3.20 m	dla L=5.00 m
Prowadnik czerwony ¹⁾ Ø 0.8-1.2	124.0176	124.0111	124.0113
Prowadnik BSLblue ¹⁾ Ø 1.4-1.6	124.0136	124.0108	124.0110
Prowadnik PA ²⁾ Ø 0.8-1.2	128.0039	128.0012	128.0016
Ø 1.4-1.6	128.0040	128.0020	128.0030

Roleki prowadzące dla WH-PP

Ø	Al	Uniwersalne
	(rowek-U)	(rowek-V)
Ø 0.8	961.0017	961.0269
Ø 0.9	961.0056	961.0270
Ø 1.0	961.0018	961.0227
Ø 1.2	961.0019	961.0228
Ø 1.4	-	961.0279
Ø 1.6	961.0020	961.0267

Uchwyty mocujące

■ do złącza antykolizyjnego CAT2

WH-Standard

Regulowane ustawienie TCP³⁾

Regulowany

Regulacja kąta co 15°³⁾



Dostępny jako mocowanie RTM.

¹⁾ Czerwony oraz BSLblue przewodnik (izolowany) przeznaczony jest do użytku dla drutów stalowych niestopowych oraz niskostopowych. Całkowita izolacja przewodnika drutu chroni przed uszkodzeniami związanymi z mikro-wyładowaniami. Pozwala to na prawidłowy przepływ prądu przez końcówkę prądową polepszając warunki spawania. Izolowany przewodnik powinien być stosowany dla źródeł prądu z sensorem łuku spawalniczego. Dostępne są przewodniki dla aluminium oraz drutów specjalnych.

²⁾ Przewodniki PA do stosowania dla aluminium oraz drutów specjalnych. Dobre własności podawania oraz odporność na zarysowania drutu. Temperaturowe ograniczenie stosowania wynosi 150° C.

³⁾ Indeks: strona 15

ROBO WH 242 D, ROBO WH W500, ROBO WH 652 D TS

Rysunek wymiarowy oraz przyrządy kontrolno-nastawcze

ROBO WH z uchwytem mocującym standardowym

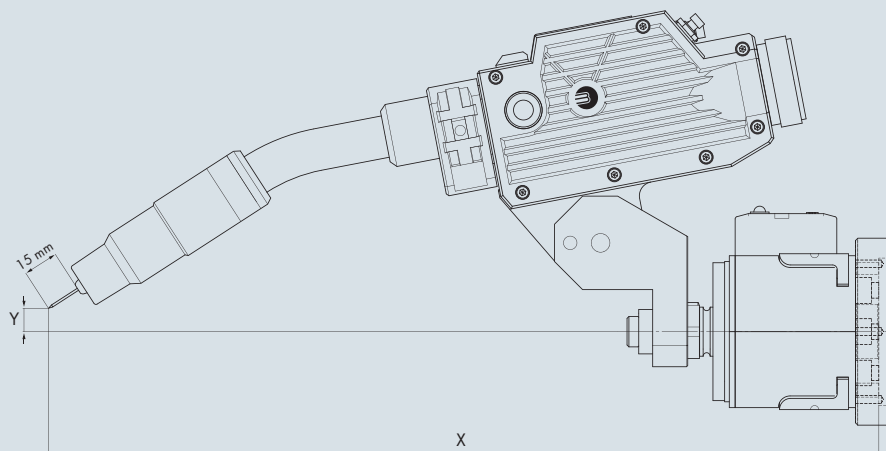

Mocowanie	Szyjka palnika	Geometria szyjki	X	Y	Indeks
WH standard	WH 242 D	22°	354	0	960.0026
	WH 242 D	45°	349	0	960.0026
	WH W500	22°	354	0	960.0026
	WH W500	45°	349	0	960.0026
	WH 652 D TS	22°	410	0	960.0026
	WH 652 D TS	45°	382	0	960.0026
WH regulowane	WH 242 D	22° / 45°	regulacja co 15°		780.0146
	WH W500	22° / 45°	regulacja co 15°		780.0146
	WH 652 D TS	22° / 45°	regulacja co 15°		780.0146
Mocowanie RTM	WH 242 D	22° / 45°	regulacja co 15°		780.0360
	WH W500	22° / 45°	regulacja co 15°		780.0360
	WH 652 D TS	22° / 45°	regulacja co 15°		780.0360

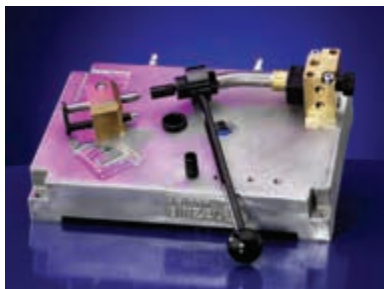

Przyrząd kontrolny dla szyjki palnika	dla geometrii	Indeks
ROBO WH 242 D	0° / 22° / 45°	837.0020
ROBO WH W500	0° / 22° / 45°	837.0692
ROBO WH W500	35°	837.0688
ROBO WH 652 D TS	0° / 22° / 45°	837.0099

System uchwytów MIG/MAG "ROBO 455 D i 650 TS" chłodzonych cieczą

"Solidne, niezawodne, ekonomiczne ..."

Uchwyty serii ROBO są doskonałym rozwiązaniem w aplikacjach chłodzonych cieczą. Stanowią idealne wyposażenie niskobudżetowych stanowisk zrobotyzowanych o niewygórowanych wymaganiach dotyczących obsługi i utrzymania.

Wykonanie uchwytu oraz jakość użytych komponentów są najwyższym standardem firmy ABICOR BINZEL. Dzięki wyeliminowaniu możliwości szybkiej wymiany szyjki palnika, możliwe jest zredukowanie kosztów instalacyjnych, w porównaniu z seriami uchwytów ABIROB A lub VTS Inerlock.

Uchwyty standardowo wyposażone są w przycisk doraźnego posuwu drutu, układ przedmuchu sprężonym powietrzem oraz gniazdo przyłączeniowe sygnału ze złącza antykalizyjnego CAT2.

- Niskie koszty - wysoka jakość
- Prosta instalacja i obsługa
- 100% cykl pracy - 100% pewności
- Sprawdzone w tysiącach instalacji



ROBO 455 D

Dane techniczne (EN 60 974-7):

Obciążalność: 450 A CO₂
400 A Mieszanka gazowa M21 (EN 439)
Cykl pracy: 100%
Średnica drutu: 0.8 - 1.6 mm

ROBO 650 TS

Dane techniczne (EN 60 974-7):

Obciążalność: 600 A CO₂
500 A Mieszanka gazowa M21 (EN 439)
Cykl pracy: 100%
Średnica drutu: 1.0 - 3.2 mm

Szyjka palnika	Indeks		
Typ	0°	22°	45°
ROBO 455 D	943.0161	943.0162	943.0163
ROBO 650 TS	944.0104	944.0105	944.0108

Szyjki palnika nie zawierają części zużywających się! Należy dokonać oddzielnego zamówienia.

ROBO 455 D i 650 TS

Części zużywające się

ROBO 455 D

ROBO 650 TS

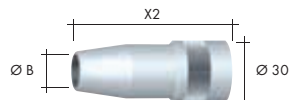
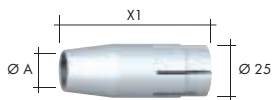

Dysza gazowa butelkowa (5 szt.)

	Ø A	X1		Ø B	X2	
"RECESS" (- 1.5 mm) ²⁾	Ø 15.5	67.5 mm	145.0164	Ø 15.5	-	-
"RECESS" (- 1.5 mm) ²⁾	Ø 18.0	-	-	Ø 18.0	78.0 mm	145.0578

Dysza gazowa stożkowa (10 szt.)

	Ø A	X1		Ø B	X2	
"RECESS" (- 1.5 mm) ²⁾	Ø 13.0	67.5 mm	145.0134	Ø 13.0	-	-
"RECESS" (- 1.5 mm) ²⁾	Ø 15.5	67.5 mm	145.0089	Ø 15.5	-	-
"RECESS" (- 1.0 mm) ²⁾	Ø 18.0	-	-	Ø 18.0	84.0 mm	145.0574
"RECESS" (- 1.0 mm) ²⁾	Ø 21.5	-	-	Ø 21.5	84.0 mm	145.0575
"STICK OUT" (- 1.5 mm) ³⁾	Ø 15.5	64.5 mm	145.0106	Ø 15.5	-	-

¹⁾ FLUSH=

Dysza gazowa
równa



²⁾ RECESS =

Dysza gazowa
wysunięta



³⁾ STICK OUT =

Dysza gazowa
skrócona

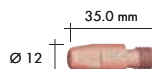
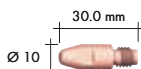
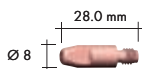

Końcówka prądowa (10 szt.)

	Ø	M6	M8	M10
CuCrZr	Ø 0.8	140.0054	140.0117	-
	Ø 0.9	140.0172	140.0217	-
	Ø 1.0	140.0245	140.0316	140.0348
	Ø 1.2	140.0382	140.0445	140.0481
	Ø 1.4	-	140.0536	140.0547
	Ø 1.6	-	140.0590	140.0616
	Ø 2.0	-	-	140.0665
	Ø 2.4	-	-	140.0698
	Ø 3.2	-	-	140.1439

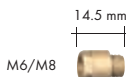

Łącznik prądowy (5 szt.)

M6	142.0123	-
M8	142.0122	-



Izolator dyszy (10 szt.)

Standard	146.0054	146.0056
O podwyższonej wytrzymałości temp.	146.0059	146.0069 (Ceramiczny)

System uchwytów MIG/MAG "ROBO 455 D i 650 TS" chłodzonych cieczą

Uchwyty kompletne

Uchwyt kompletny, L=3,00 m

Typ	0°	22°	45°
ROBO 455 D (łącznie z szyjką palnika)	943.0247	943.0248	943.0249
ROBO 650 TS (łącznie z szyjką palnika)	944.0109	944.0110	944.0111

Informacja: Inne długości pakietów przewodów na zamówienie. Wszystkie pakiety zawierają standardowy przewodnik drutu dla stali.

Wymiar "L"

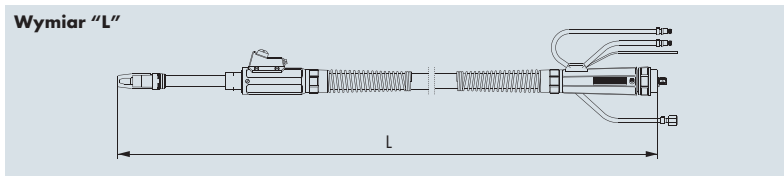

Prowadnik drutu

Typ uchwytu	Materiał	Ø	dla L=3.40 m
ROBO 455 D	Stal ¹⁾	0.8-1.2	122.0031
	Stal ¹⁾	1.4-1.6	122.0056
ROBO 650 TS	Stal ¹⁾	0.8-1.2	122.0031 ²⁾
	Stal ¹⁾	1.4-1.6	122.0066
	Stal ¹⁾	2.0-3.2	122.0083

¹⁾ Prowadnik spiralny (izolowany) dla stali niestopowych i niskostopowych. Prowadniki do spawania aluminium na zapytanie.

²⁾ Może być używany jedynie z przewodnikiem pośrednim (122.0099). Należy zamawiać oddzielnie.

Uchwyt mocujący:

■ do złącza antykolizyjnego CAT2

Uchwyt mocujący

Definiowane
ustawienie TCP



■ bezpośrednio do robota

Uchwyt RTM

Ustalone TCP



ROBO 455 D i 650 TS

Rysunek wymiarowy oraz przyrządy kontrolno-nastawcze

ROBO 455 D z uchwytem mocującym

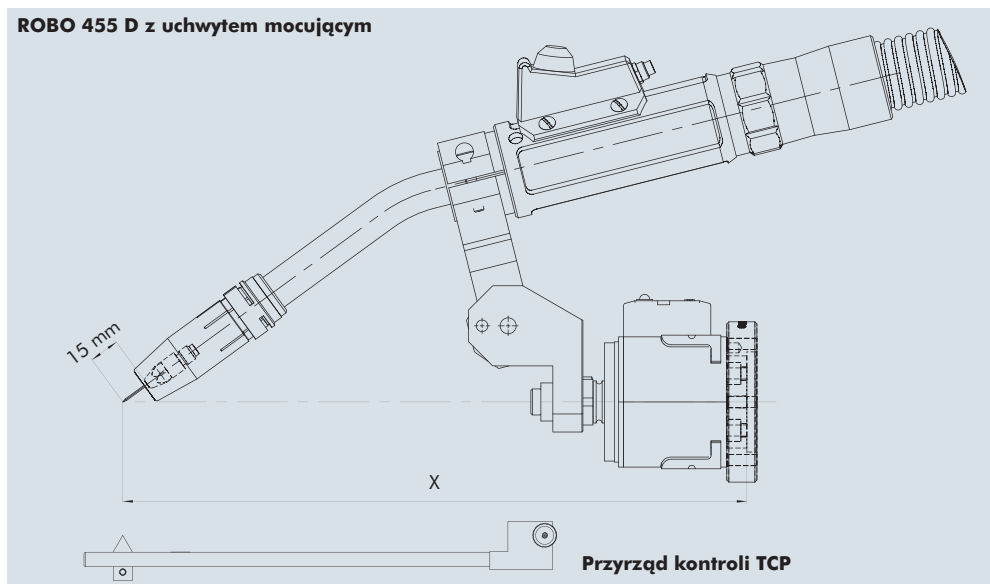

Mocowanie

Typ	Uchwyt spawalniczy	Geometria uchwytu	X	Y	Indeks
Uchwyt mocujący	ROBO 455 D	22°	312	0	780.0203
	ROBO 455 D	45°	284	0	780.0203
Tuleja izolacyjna*	ROBO 455 D	—	—	—	835.0013
	ROBO 650 TS	22°	375	0	780.0203
Uchwyt mocujący RTM	ROBO 650 TS	45°	344	0	780.0203
	ROBO 455 D	22°	288	0	780.0326
Uchwyt mocujący RTM	ROBO 455 D	45°	262	0	780.0326
	ROBO 455 D	—	—	—	835.0013
Tuleja izolacyjna*	ROBO 455 D	—	—	—	835.0013
	ROBO 650 TS	22°	356	0	780.0326
	ROBO 650 TS	45°	326	0	780.0326

*Tuleja izolacyjna wymagana jest do stosowania z uchwytem ROBO 455D w połączeniu z uchwytem mocującym RTM jak i standardowym uchwytem mocującym i musi zostać zamówiona oddzielnie.

Przyrząd kontroli TCP	Indeks
Uchwyt mocujący, definiowany	780.0204
Uchwyt mocujący RTM	780.0295

System uchwytych spawalniczych " ABITIG® WH" chłodzonych cieczą

"Szybko, bezpiecznie i bezawaryjnie ..."

System uchwytych spawalniczych ABITIG® WH firmy ABICOR BINZEL dla lutowania i spawania metodą TIG oferuje wysoką stabilność procesu oraz możliwość łączenia różnych materiałów.

Możliwość ustawienia elektrody wolframowej, powtarzalność wymiany szyjki palnika oraz obsługa poza cęła spawalniczą gwarantującą stałą wysoką jakość oraz nieprzerwane działanie systemu.

W dwóch rozmiarach i różnych geometriach, system uchwytych spawalniczych TIG ABITIG® WH obejmuje niemal wszystkie zadania w zakresie automatyzowanego spawania metodą TIG, odpowiedni do spawania najbardziej skomplikowanych elementów. Dostępny również z układem podawania zimnego drutu jako Push lub Push-Pull.

- Elastyczne dopasowanie do zadań spawania
- Ustawialna elektroda wolframowa
- Powtarzalna pozycja szyjki palnika
- Opcjonalne podawanie zimnego drutu
- Chłodzenie cieczą do 400 A
- Sprawdzony i niezawodny w 100%



ABITIG® WH 400 W

Szyjka palnika Typ	Indeks			
	0°	45°	70°	90°
ABITIG® WH 220 W	-	-	781.1001	-
ABITIG® WH 400 W	781.0504	781.0507	781.0501	781.0510

Dostawa nie zawiera części zużywających się! Należy dokonać oddzielnego zamówienia zgodnie ze stosowaną aplikacją!

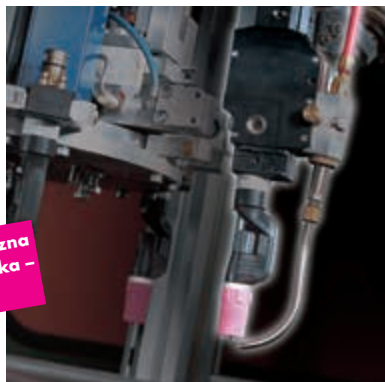

... w pełni automatyczna
wymiana szyjki palnika -
strona 26

ABITIG® WH 220 W

Dane techniczne (EN 60 974-7):

Obciążalność: 220 A DC
160 A AC
Cykl pracy: 100%
Średnica elektrody: 1.0-3.2 mm

ABITIG® WH 400 W

Dane techniczne (EN 60 974-7):

Obciążalność: 400 A DC
280 A AC
Cykl pracy: 100%
Średnica elektrody: 1.6-4.8 mm

ABITIG® WH 220 W, ABITIG® WH 400 W

Części zużywające się

ABITIG® WH 220 W

ABITIG® WH 400 W

Kołpak



776.0053

967.1351

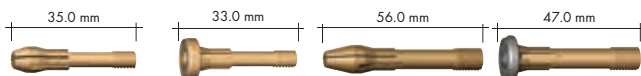

Zacisk elektrody / Dyfuzor gazowy (5 szt.)

	Zacisk elektrody	Dyfuzor gazowy	Zacisk elektrody	Dyfuzor gazowy
--	------------------	----------------	------------------	----------------

Ø 1.0 mm	776.0061	776.0171	-	-
Ø 1.6 mm	776.0062	776.0172	775.0062	773.0172
Ø 2.0 mm	776.0067	776.0177	775.0067	773.0177
Ø 2.4 mm	776.0063	776.0173	775.0063	773.0173
Ø 3.2 mm	776.0064	776.0174	775.0064	773.0174
Ø 4.0 mm	-	-	775.0065	773.0175
Ø 4.8 mm	-	-	775.0066	773.0176

Izolator



(10 szt.)

(1 szt.)

776.1043

775.1043

Dysza gazowa krótka, ceramiczna (10 szt.)

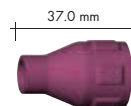

Ø 6.5 mm	777.0081	-
Ø 7.5 mm	-	775.0081
Ø 8.0 mm	777.0082	-
Ø 9.5 mm	777.0083	-
Ø 10.0 mm	-	775.0082
Ø 11.0 mm	777.0084	-
Ø 13.0 mm	-	775.0083
Ø 15.0 mm	-	775.0084

Dysza gazowa długa, ceramiczna (10 szt.)

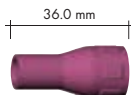

Ø 6.5 mm	777.2171	-
Ø 7.5 mm	-	775.2171
Ø 8.0 mm	777.2172	-
Ø 9.5 mm	777.2173	-
Ø 10.0 mm	-	775.2172
Ø 11.0 mm	777.2174	-
Ø 13.0 mm	-	775.2173
Ø 15.0 mm	-	775.2174

System uchwytów spawalniczych TIG "ABITIG® WH" chłodzonych cieczą

Pakiety przewodów i opcje

Pakiet przewodów kpl.	Indeks		
Wersja	L=4.00 m*	L=6.00 m*	L=8.00 m*
BCS-00 Standard	781.0526	781.0527	781.0528
BCS-03	781.0517	781.0518	781.0519
BCS-06	781.0523	781.0524	781.0525
BCS-08	781.0520	781.0521	781.0522

*Inne wersje na zamówienie.

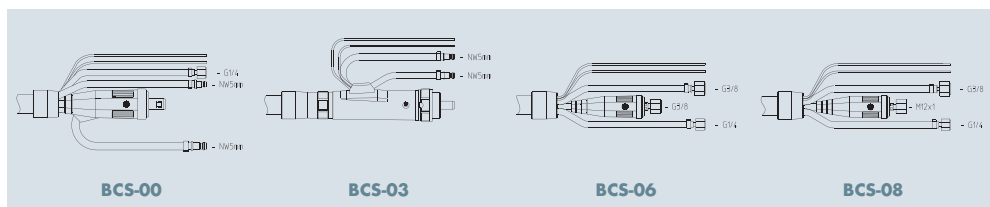

Opcje

Podawanie zimnego drutu

Opis	Wersja/ Specyfikacja	Indeks
Podawanie zimnego drutu kpl.	łącznie z rurką i dyszą prowadząca	967.0320
Rurka prowadząca	ABITIG® WH 220 W 70	967.0327
Rurka prowadząca	ABITIG® WH 400 W 0	967.0326
Rurka prowadząca	ABITIG® WH 400 W 45	967.0328
Rurka prowadząca	ABITIG® WH 400 W 70	967.0325
Rurka prowadząca	ABITIG® WH 400 W 90	967.0325
Rurka prowadząca	dla średnicy drutu 0.6	967.0335
Rurka prowadząca	dla średnicy drutu 0.8	967.0329
Rurka prowadząca	dla średnicy drutu 1.0	967.0330
Rurka prowadząca	dla średnicy drutu 1.2	967.0331
Rurka prowadząca	dla średnicy drutu 1.6	967.0332
Prowadnik drutu kpl.	długość 4.00 m	781.0514
Prowadnik drutu kpl.	długość 6.00 m	781.0515
Prowadnik drutu kpl.	długość 8.00 m	781.0516

Opcja Push-Pull

Opcja Push-Pull kpl.	i=13.7:1 dla $\Delta V = 1.1-8.0$ m / min.	963.0120
z silnikiem z tachomertem	łącznie z rolkami prowadzącymi	
Opcja Push-Pull kpl.	i=34.3:1 dla $\Delta V = 0.2-5.0$ m / min.	963.0253
z silnikiem z encoderem	łącznie z rolkami prowadzącymi	
Rolki prowadzące	dla drutu 0.6	961.0268
Rolki prowadzące	dla drutu 0.8	961.0269
Rolki prowadzące	dla drutu 1.0	961.0227
Rolki prowadzące	dla drutu 1.2	961.0228
Rolki prowadzące	dla drutu 1.6	961.0267

Wspomaganie zajarzenia/ Uchwyt mocujący

Zajarzanie tuku kpl.	ABITIG® WH 220 W	967.0102
Zajarzanie tuku kpl.	ABITIG® WH 400 W	967.0101
Uchwyt mocujący	Przyłącze do CAT2	963.0007
Standardowe mocowanie	ABITIG® WH 220 W / 400 W	960.0026

ABITIG® WH 220 W, ABITIG® WH 400 W

Rysunki wymiarowe oraz przyrządy kontrolno-nastawcze

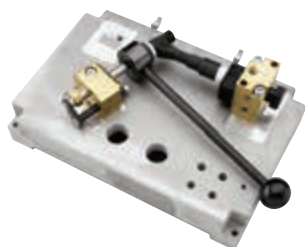
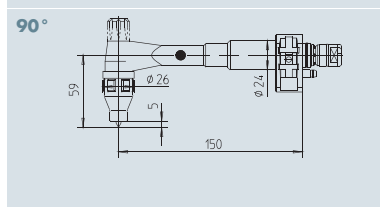
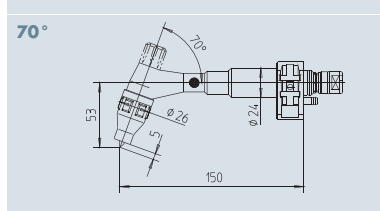
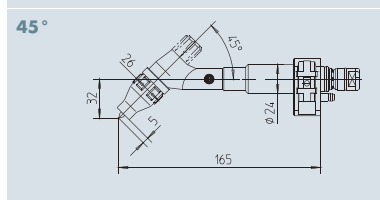
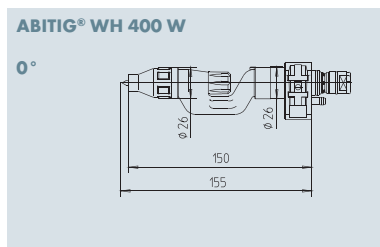
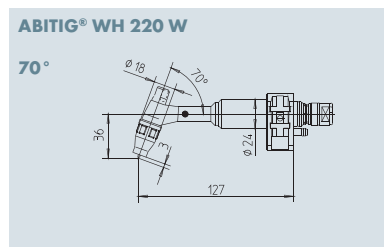

Przyrząd kontrolny dla szyjki palnika	dla geometrii palnika	Indeks
ABITIG® WH 220 W	70°	837.0442
ABITIG® WH 400 W	0° / 70°	837.0440
ABITIG® WH 400 W	45° / 90°	837.0441

Urządzenia peryferyjne

Złącze antykolizyjne "CAT2" oraz "CAT2-HL"

"Aby szybko wykryć kolizję ..."

Szybsze roboty, zwiększona dynamika oraz cięższe materiały o złożonej konstrukcji mogą prowadzić do kolizji z przestrzenią roboczą. Złącze CAT2 oraz CAT2-HL zabezpiecza przed skutkami kolizji gwarantując wysoką powtarzalność. Szeroki zakres akcesoriów dla złączy CAT2 oraz CAT2-HL pozwala na realizację wielu rozszerzeń poprzez dopasowanie wartości TCP.

Zalety, które mówią same za siebie:

- Detekcja w każdej pozycji
- Natychmiastowe zadziałanie w momencie kolizji
- Optymalna dokładność ponownego pozycjonowania minimalizująca czas przestoju
- Precyzyjne działanie poprzez innowacyjny układ złączania
- Idealny dla operacji z detalami o małych wymiarach i dużej precyzji
- Prosty w obsłudze dzięki zewnętrznej diodzie sygnalizującej stan pracy
- Zabezpieczone przed rozpryskiem spawalniczym śruby mocujące

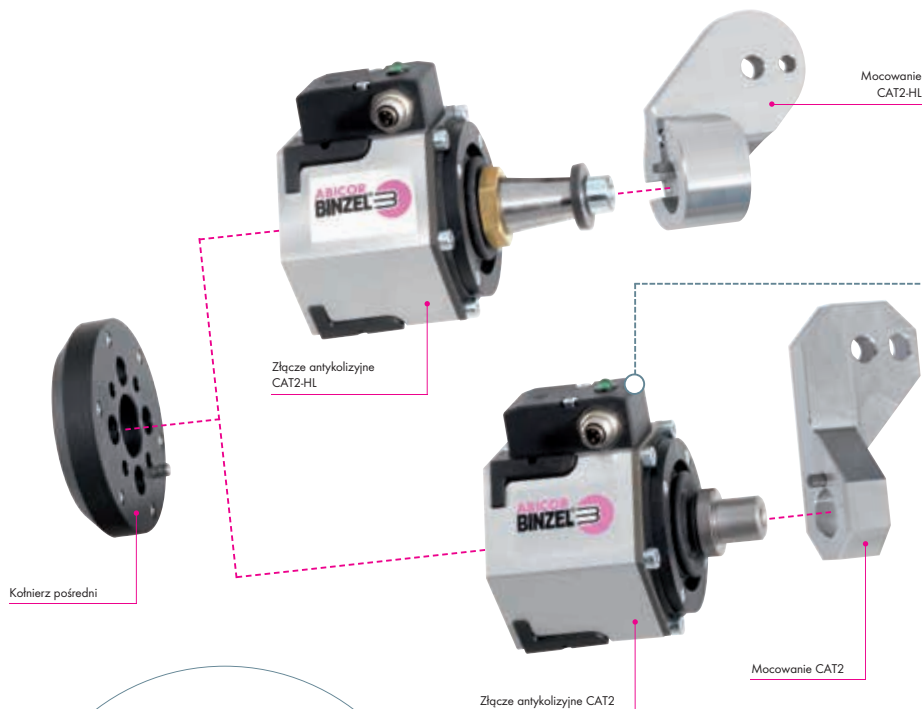

Rysunek 1:
Zakres pracy dla CAT2 oraz CAT2-HL

- Wchylenie w osi X lub Y
- Obrót w osi Z
- Wchylenie w osi Z

Moment siły wyzwalającej definiowany jest poprzez typ sprężyn, zależnie od aplikacji i wagi uchwytu. Dostępne jest pięć typów sprężyn - tabela poniżej.

Rysunek 1:
Zakres pracy

Siła wyzwalająca (N)

Typ sprężyn	Siła wyzwalająca	
	oś X,Y (N)	oś Z (N)
S	46	475
M	80	535
L	85	925
LL	130	1325
XL	150	1540

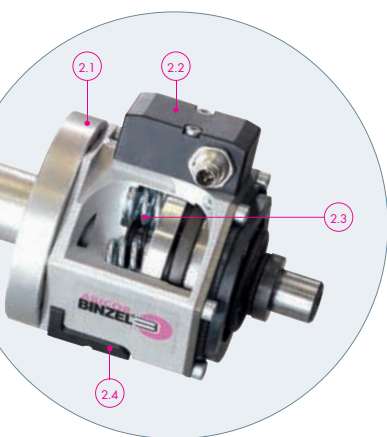

Rysunek 2:
Budowa złącza
CAT2

Rysunek 2: Budowa złącza CAT2

- 2.1 Kołnierz pośredni montażu złącza do standardowych typów robotów
- 2.2 Układ złączający z diodą LED sygnalizującą stan pracy złącza
- 2.3 Sprężyny naciskowe, dostęne o twardościach dostosowanych do różnej wagi uchwytu
- 2.4 Śruby mocujące, zabezpieczone przed rozpryskiem powalniczym



Dane techniczne:

Złącze antykolizyjne CAT2 oraz CAT2-HL

Wymiary:	Długość przekątnej 75 mm; szerokość 65 mm; wysokość 87 mm
Waga:	około 630 g
Siła wyzwalająca:	nieależy sprawdzić w tabeli
Maksymalne wychylenie:	- w płaszczyźnie X i Y zależnie od rodzaju sprężyn 10-14° - w płaszczyźnie Z zależnie od rodzaju sprężyn 4 - 8 mm
Punkt zadziałania:	- Obrót w osi Z 0.5° - 1° - Wychylenie w osi X i Y około 1.5° - Wychylenie w osi Z około 0.5-1 mm
Powtarzalność:	< +/- 0.04 mm (300 mm od osi robota)
Zasilanie układu złączającego:	24 V DC, max. 100 mA

Złącze antykolizyjne "CAT2" oraz "CAT2-HL"

Złącza antykolizyjne, uchwyty oraz kołnierze pośrednie

Złącze antykolizyjne CAT2-HL oraz CAT2



1



2

Opis	Indeks
1 Złącze antykolizyjne CAT2-HL (M)	780.2042
Złącze antykolizyjne CAT2-HL (L)	780.2041
Złącze antykolizyjne CAT2-HL (XL)	780.2040
2 Złącze antykolizyjne CAT2 (S) kpl. ¹	780.2131
Złącze antykolizyjne CAT2 (M) kpl. ¹	780.2100
Złącze antykolizyjne CAT2 (L) kpl. ¹	780.2121
Złącze antykolizyjne CAT2 (LL) kpl. ¹	780.2118
Złącze antykolizyjne CAT2 (XL) kpl. ¹	780.2132
Złącze antykolizyjne CAT2 (S)	780.2031
Złącze antykolizyjne CAT2 (M)	780.2001
Złącze antykolizyjne CAT2 (L)	780.2021
Złącze antykolizyjne CAT2 (LL)	780.2038
Złącze antykolizyjne CAT2 (XL)	780.2032

¹ kpl. z mocowaniem (780.0202) i przewodem spiralnym (780.0201)

Uchwyty i akcesoria



3



4

Opis	Indeks
3 Uchwyt mocujący CAT2-HL	780.0323
4 Uchwyt mocujący CAT2	780.0202
brak ilu. Przewód spiralny kpl.	780.0201
brak ilu. Przyrząd sprawdzenia TCP	780.0204
brak ilu. Osłona ochronna CAT2	780.0261
brak ilu. Uchwyt mocujący korpus palnika (Należy sprawdzić w rozdziale danego uchwytu spawalniczego)	

Kołnierze pośrednie



Opis	Wykonanie	Wykonanie
	Tworzywo	Aluminium
	Indeks	Indeks
ISO 9409-1-A31.5	780.0632	780.0532
ISO 9409-1-A40	780.0604	780.0504
ISO 9409-1-A50	780.0603	780.0503
ISO 9409-1-A63	780.0614	780.0514
ISO 9409-1-A80	780.0607	780.0507
ISO 9409-1-A100	780.0649	780.0549
ISO 9409-1-A125	780.0630	780.0530

Kołnierze pośrednie mogą zostać wykonane dla wszystkich typów robotów spawalniczych.

Należy podać typ i model robota.

Uwagi!

Podczas instalacji uchwytu spawalniczego MIG/MAG serii ABIROB® A należy zawsze stosować kołnierz pośredni z tworzywa (izolowany).

Urządzenia peryferyjne

Złącze antykolizyjne "iCAT"



„Bezpieczeństwo i dostępność w perfekcyjnej harmonii ...”

iCAT – złącze dla najnowszej generacji robotów z centralnie prowadzonym pakietem przewodów przez ostatnią oś robota zapewnia wysoki poziom bezpieczeństwa i dostępności dla uchwytów spawalniczych chłodzonych cieczą jak i powietrzem.

Mechaniczna detekcja kolizji, z odchyleniem do 10°, w przypadku zderzenia uchwytu spawalniczego z detalem. iCAT stanowi funkcję bufora chroniącego przed zniszczeniem uchwyt spawalniczy. Zintegrowana ochrona zabezpiecza również samo złącze iCAT przed skutkami kolizji.

Zalety, które mówią same za siebie:

- Wyjątkowo odporne na skręcanie prowadzone centralnie pakiety przewodów, pozwalające na obrót 400° (+/- 200°)
- Niezawodność i dostępność stanowiska dzięki wysokiej powtarzalności
- Powtarzalność i długa żywotność dzięki solidnej i prostej konstrukcji
- Duża elastyczność dopasowania i dostępność do poszczególnych komponentów
- Redukcja kosztów utrzymania dzięki prostemu montażowi i obsłudze
- Kompleksowa ochrona przed pyłem i odpryskami zapewnia maksymalną niezawodność
- **Dodatkowe funkcje:**
Opcjonalnie funkcja przedmuchu sprężonym powietrzem przez pakiet przewodów



Stopień automatyzacji iCAT ABIROB® A oraz GC:

Low	Medium	High
-----	--------	------

Stopień automatyzacji iCAT ABIROB® W:

Low	Medium	High
-----	--------	------

Stopień automatyzacji iCAT ROBO WH:

Low	Medium	High
-----	--------	------

Zakres stosowania:

Roboty spawalnicze z centralnie prowadzonym pakietem przewodów, z własną detekcją kolizji

* Definicja stopnia automatyzacji:

- Low = Niemożliwa wymiana szyjki palnika
- Medium = Możliwa wymiana szyjki palnika (ręcznie)
- High = Możliwa wymiana szyjki palnika (ręcznie lub automatycznie)

Złącze antykolizyjne "iCAT"

Opis systemu oraz dane techniczne

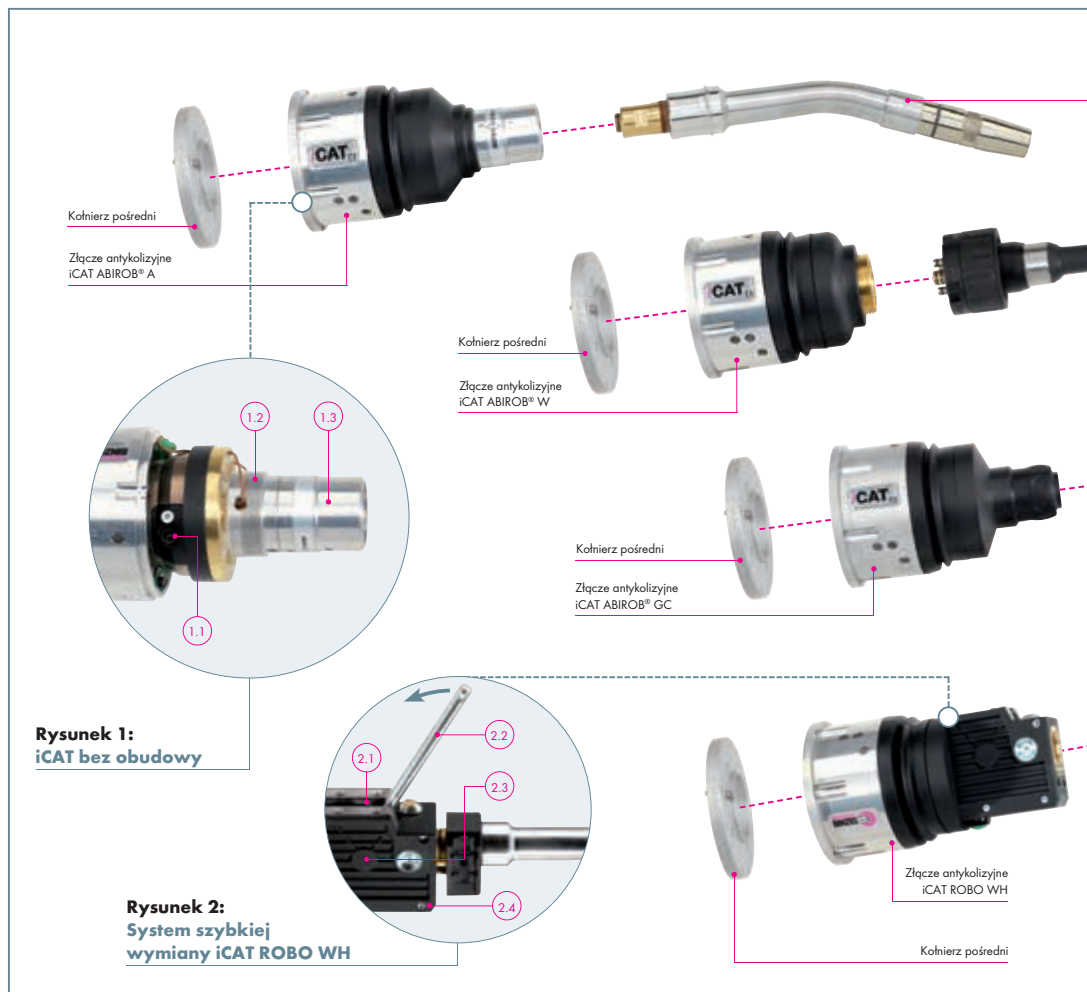

Rysunek 1:
iCAT ABIROB® A bez obudowy

- 1.1 Śruba zabezpieczająca pakiet przewodów
- 1.2 Gwint pozwalający na łatwy demontaż osłony antyodpryskowej bez dodatkowych narzędzi
- 1.3 Gniazdo szyjki palnika dla uchwytów spawalniczych serii ABIROB® A, ABIROB® W, ABIROB® GC oraz ROBO WH

Szyjka palnika
ABIROB® A 360



Szyjka palnika
ABIROB® W 500



Szyjka palnika
ABIROB® 350 GC

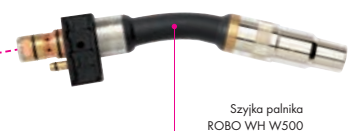

Szyjka palnika
ROBO WH W500



Dane techniczne:

Złącze antykolizyjne iCAT

Wymiary:	Długość 162 mm Ø 90 mm
Waga:	około 1500 g około 2100 g (łącznie z kołnierzem i szyjką palnika)
Siła wyzwalająca:	12 N +/- 2 N (w odległości 360 mm od osi robota)
Maksymalne wychylenie:	- odchylenie od osi X oraz Y: około 10° - odchylenie od osi Z: około 4 - 8 mm
Moment zadziałania wyłącznika:	- odchylenie od osi X oraz Y: około 0.7 - 1° - odchylenie od osi Z: około 0.5 - 1°
Powtarzalność:	< +/- 0.1 mm (w odległości 360 mm od osi robota)
Moment wyzwalający:	4.3 Nm +/- 2 Nm (w odległości 360 mm od osi robota)
Zasilanie układu wytwarzającego:	24 DC, maks. 100 mA

Dane dotyczące obciążeń uchwytów spawalniczych znajdują się w rozdziale dla danego uchwytu spawalniczego.

Rysunek 2: System szybkiej wymiany iCAT ROBO WH

- 2.1 Osłona z gumy zabezpieczająca przed pyłem i odpryskami
- 2.2 Narzędzie ręcznej wymiany palnika (dźwignia)
- 2.3 Zintegrowana funkcja obcinania drutu przy wymianie szyjki palnika
- 2.4 Mocna obudowa przyłącza palnika

Złącze antykolizyjne "iCAT"

Złącze antykolizyjne i kołnierze pośrednie

Złącze antykolizyjne iCAT

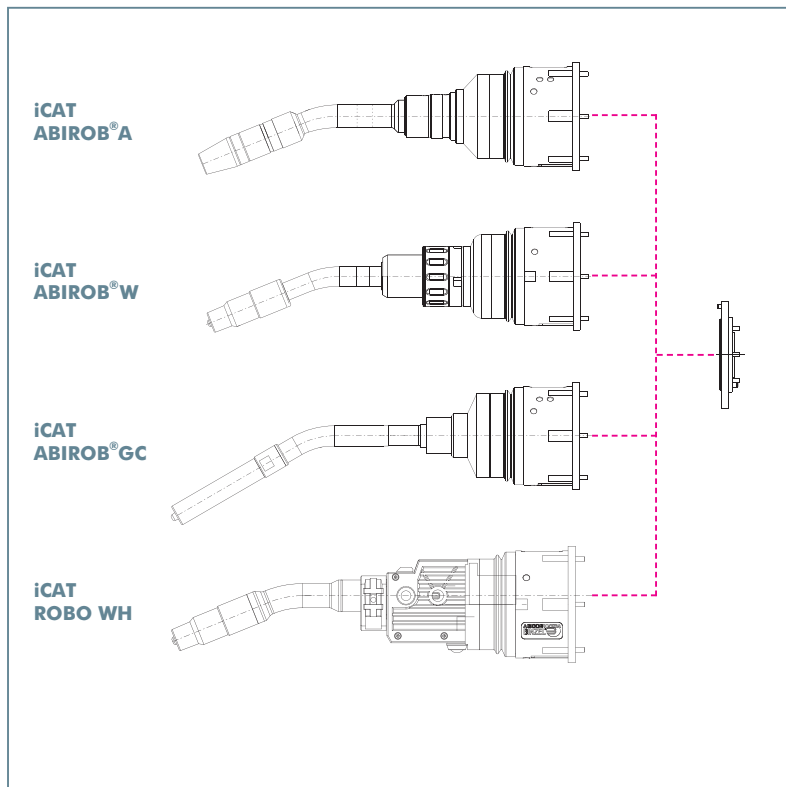

Opis	Indeks
Złącze antykolizyjne iCAT ABIROB® A kpl.	780.3101
Złącze antykolizyjne iCAT ABIROB® W kpl.	780.3130
Złącze antykolizyjne iCAT ABIROB® GC kpl.	780.3110
Złącze antykolizyjne iCAT ROBO WH	780.3150

Informacja: Wykaz odpowiednich szyjek palnika znajduje się na stronie 7 katalogu.

Kołnierze pośrednie



Typ	Opis	Indeks
Kołnierz pośredni dla Motoman®	EA1400N / SSA 2000 lub EA1900N	780.0575
Kołnierz pośredni dla ABB®	IRB 1600 ID	780.0589
Kołnierz pośredni dla Kuka®	KR5 Arc HW	780.0590
Kołnierz pośredni dla Fanuc®	Arc Mate iC Series	780.0583
Kołnierz pośredni dla OTC®	All B4 oder AIX B4L	780.0696.1

Kołnierze pośrednie dla innych typów robotów dostępne na zapytanie.

Należy podać dokładnie typ i model robota.

Złącze antykolizyjne "iCAT"

Pakiety przewodów

Pakiety przewodów iCAT

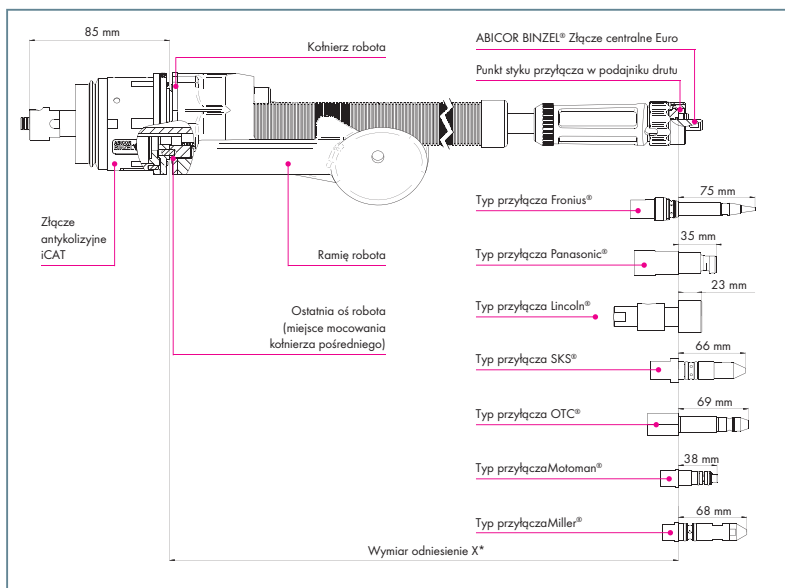

*Wymiar odniesienia X: Wymiar odniesienia oznacza dystans pomiędzy ostatnią osią robota a podajnikiem drutu. Wszystkie kombinacje typów przyłącza prądowego oraz robota są możliwe do wykonania. Należy podać zalecany wymiar (= wymiar odniesienia X) lub typ robota do zamówienia.

Robot	Typ przyłącza									
	Cebora®	EWM®	Fronius®	Kemppi®	Lincoln®	Miller®	Motoman®	OTC®	Panasonic®	SKS®
ABB® IRB 1600ID			✓							
Fanuc® Arc Mate series					✓					
Kuka® KR5 arc HW	✓	✓	✓	✓						
Motoman® EA 1400N	✓	✓	✓	✓		✓	✓		✓	✓
Motoman® EA 1900N	✓	✓	✓	✓		✓			✓	✓
Motoman® SSA2000	✓	✓	✓	✓						
OTC® AX V4								✓		
OTC® AX V4L								✓		
OTC® AII B4								✓		
OTC® AII B4L								✓		
Panasonic® TB 1400WG									✓	
Reis® RV20-6HW		✓								
Reis® RV20-10HW		✓								

Pakiety przewodów iCAT z przyłączem

dla robotów	Długość	Indeks		
		chłodzone powietrzem	chłodzone cieczą	
ABICOR BINZEL® Złącze centralne Euro	Motoman® EA1400N/SSA2000	1.05 m	980.2006	980.2054
ABICOR BINZEL® Złącze centralne Euro	Motoman® EA1900N	1.34 m	980.2007	980.2055
Fronius®	Motoman® EA1400N/SSA2000	1.03 m	980.2016	980.2058
Fronius®	Motoman® EA1900N	1.32 m	980.2017	980.2059
OTC®	OTC® AII B4	1.02 m	980.2210.1	980.2212.1
OTC®	OTC® AII B4L	1.42 m	980.2211.1	980.2213.1
Panasonic®	Motoman® EA1400N/SSA2000	0.94 m	980.2004	980.2052
Panasonic®	Motoman® EA1900N	1.23 m	980.2005	980.2053

Inne pakiety przewodów dostępne na zapytanie.

Złącze antykolizyjne "iCAT"

Prowadniki i akcesoria

Prowadniki

Typ	dla przyłącza ¹	Średnica drutu-Ø	do L=2.2 m	do L=3.6 m
Dla stali	ABICOR BINZEL® centralne Euro	Ø 1.0-1.2	-	124.0146
Dla stali	Fronius®	Ø 1.0-1.2	124.0174	-
Dla stali	OTC®	Ø 1.0-1.2	124.0166	-
Dla stali	Panasonic®	Ø 1.0-1.2	124.0164	-

¹ Prowadniki dla innych typów przyłączy dostępne na zapytanie.

Akcesoria



Opis	Indeks
1 Przyrząd wspomagający montaż pakietu	980.2153
brak ilu. Klamra przeciwdpryskowa (dla KUKA® KR5 arc HW)	400.1407.1
Klamra przeciwdpryskowa (dla KUKA® KR16 arc HW)	400.1428.1
Klamra przeciwdpryskowa (dla Motoman® EA 1400 / EA 1900)	400.1153
Klamra przeciwdpryskowa (dla OTC® Almega Ax V4)	400.1363.1
Klamra przeciwdpryskowa (dla REIS® RV 20/30)	400.1360.1
brak ilu. Przewód osłonowy	109.0074
brak ilu. Tuleja przewodu osłonowego NW36	500.0453
brak ilu. Osłona antydpryskowa dla iCAT	191.0117

Urządzenia peryferyjne

Złącze "iSTM"



"Solidny i stabilny w smukłej konstrukcji ..."

iSTM – złącze dla robotów spawalniczych w centralnie prowadzonym pakiecie przewodów przez ostatnią oś, oferujące wysoki poziom bezpieczeństwa i dopasowania zarówno dla uchwytów chłodzonych cieczą jak i powietrzem.

System iSTM może być używany w połączeniu ze sprawdzonymi uchwytami spawalniczymi ABICOR BINZEL® serii ABIROB® A, ABIROB® W oraz ABIROB® GC. Smukła i trwała konstrukcja pozwala na zredukowanie kosztów utrzymania poprzez łatwy montaż i użytkowanie.

Złącze zostało zaprojektowane z myślą o robotach z centralnym prowadzeniem pakietu, z wbudowaną detekcją kolizji.

Zalety, które mówią same za siebie:

- Wysoki współczynnik skręcania pakietu przewodów podczas obrotu ostatnią osią w zakresie 400° (+/-200°)
- Duża elastyczność dopasowania i dostępność do poszczególnych komponentów
- Maksymalna niezawodność dzięki kompleksowej ochronie przed odpryskami i pyłem spawalniczym
- **Dodatkowe funkcje:**
Opcjonalnie funkcja przedmuchu i spryskiwania przez pakiet oprzewodów



Stopień automatyzacji iSTM ABIROB® A oraz GC:

Low	Medium	High
-----	--------	------

Stopień automatyzacji iSTM ABIROB® W:

Low	Medium	High
-----	--------	------

Zakres stosowania:

Roboty spawalnicze z wbudowaną detekcją kolizji, z pakietem prowadzonym centralnie.

* Definicja stopnia automatyzacji:

- Low = Niemożliwa wymiana szyjki palnika
- Medium = Możliwa wymiana szyjki palnika (ręcznie)
- High = Możliwa wymiana szyjki palnika (ręcznie lub automatycznie)

Złącze "iSTM"

Opis systemu oraz dane techniczne

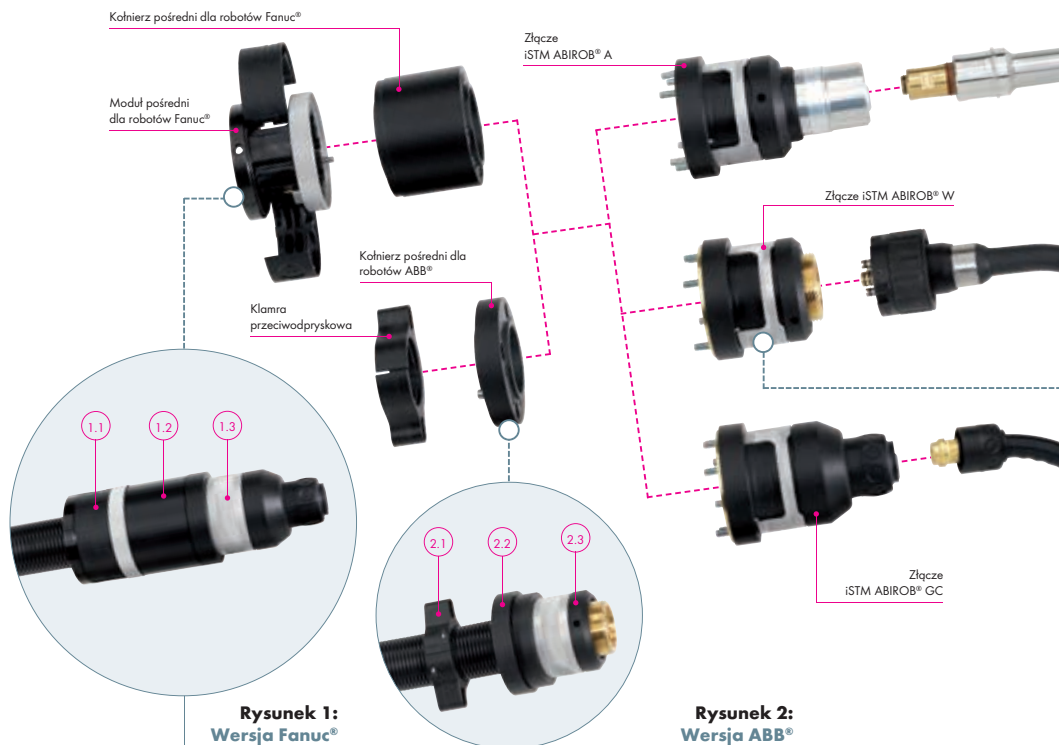

Rysunek 1:
Wersja Fanuc®

Rysunek 2:
Wersja ABB®

Rysunek 1:
Wersja Fanuc® z iSTM ABIROB® GC

- 1.1 Moduł pośredni dla robotów Fanuc®
- 1.2 Kołnierz pośredni dla robotów Fanuc®
- 1.3 Złącze iSTM ABIROB® GC

Rysunek 2:
Wersja ABB® z iSTM ABIROB® W

- 2.1 Klamra przeciwdopryskowa
- 2.2 Kołnierz pośredni dla robotów ABB®
- 2.3 Złącze iSTM ABIROB® W



Rysunek 3:
iSTM otwarte

- 3.1 Śruba zabezpieczająca przed odkręceniem śruby mocującej pakiet
- 3.2 Śruba mocująca pakiet przewodów w prawidłowej pozycji
- 3.3 Punkt sprawdzenia prawidłowego zamocowania pakietu

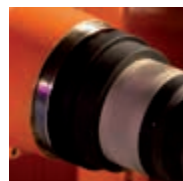

Dane techniczne (EN 60 974-7):

Wymiary: Długość 109 mm
Ø 73 mm

Waga:

- bez szyjki palnika: około 900 g
- z ABIROB® A 300: około 1200 g
- z ABIROB® A 360: około 1200 g
- z ABIROB® A 500: około 1200 g
- z ABIROB® W 500: około 1500 g
- z ABIROB® 350 GC: około 1200 g

Złącze "iSTM"

Złącze oraz kołnierze pośrednie

Złącze iSTM

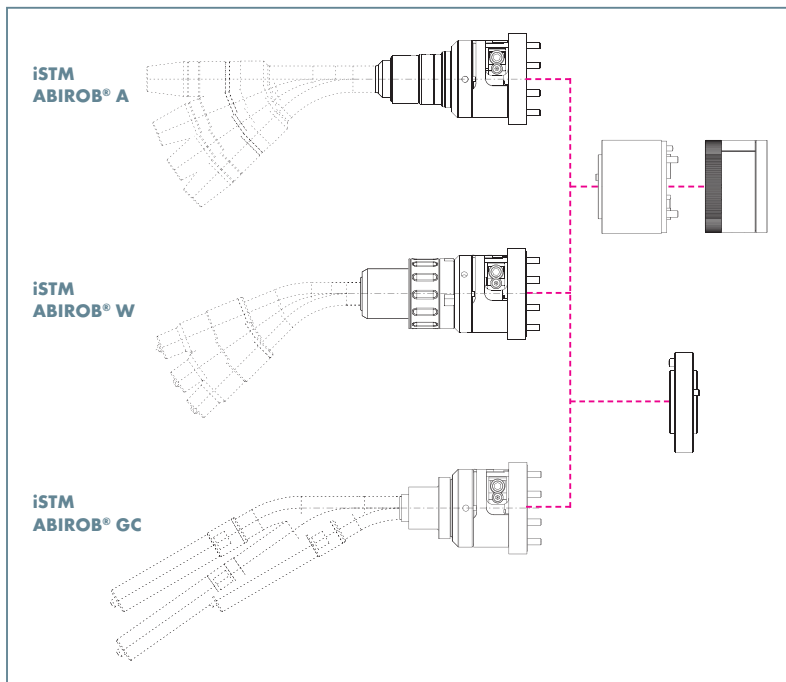

Opis

Złącze iSTM ABIROB® A kpl.

Złącze iSTM ABIROB® W kpl.

Złącze iSTM ABIROB® GC kpl.

Indeks

780.3200

780.3210

780.3230

Informacja: Dane dotycząca uchwyłłów spawalniczych znajdują się w przyporządkowanych dla danego uchwyłu rozdziałach katalogu od strony 7.

Kołnierze pośrednie



Typ

1 Kołnierz pośredni dla ABB®

2 Kłama przeciodypryskowa

3 Kołnierz pośredni dla Fanuc®

4 Moduł pośredni dla Fanuc®

Opis

ABB® IRB 1600 ID

ABB® IRB 1600 ID

Fanuc® Arc Mate iC Series

Fanuc® Arc Mate iC Series

Indeks

780.0678

400.1194

780.0680

780.3220

Kołnierze pośrednie dla innych typów robota dostępne na zapytanie. Należy podać dokładnie typ robota.

Złącze "iSTM"

Pakiety przewodów

Pakiety przewodów iSTM

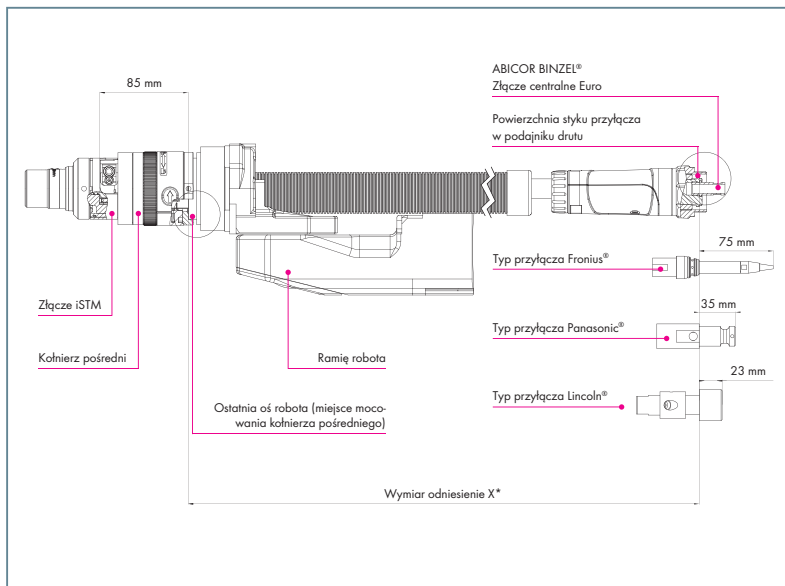

*Wymiar odniesienia X: Wymiar odniesienia oznacza dystans pomiędzy ostatnią osią robota a podajnikiem drutu. Wszystkie kombinacje typów przyłącza prądowego oraz robota są możliwe do wykonania. Należy podać zalecany wymiar (= wymiar odniesienia X) lub typ robota do zamówienia.

Robot	Typ przyłącza							
	ESAB®	EWM®	Fronius®	Kemppi®	Lincoln®	Migatronik®	Miller®	Panasonic®
ABB® IRB 1600ID	✓	✓	✓	✓				
Fanuc® Arc Mate series	✓	✓	✓	✓	✓	✓	✓	✓

Pakiety przewodów iSTM dla ABB® IRB 1600ID

Podajnik drutu	Typ przyłącza	Długość	Indeks	
			chłodzone powietrzem	chłodzone cieczą
ESAB® AristoTM Robo Feed 3004w	ABICOR BINZEL® Złącze centralne Euro	1.05 m	390.0004	390.0005
EWM®	ABICOR BINZEL® Złącze centralne Euro	1.05 m	980.2122	980.2125
Kemppi® KempArcTM DT 400	ABICOR BINZEL® Złącze centralne Euro	1.05 m	980.2121	980.2124
Fronius® VR 1500 PAP	Fronius®	1.13 m	na zapytanie	980.2177

Inne wersje pakietów przewodów dostępne na zapytanie.

Pakiety przewodów iSTM dla Fanuc® Arc Mate 100iC

Podajnik drutu	Typ przyłącza	Długość	Indeks	
			chłodzone powietrzem	chłodzone cieczą
Kemppi® KempArcTM DT 400	ABICOR BINZEL® Złącze centralne Euro	0.84 m	980.2107	980.2114
MIGATRONIC®	ABICOR BINZEL® Złącze centralne Euro	0.84 m	980.2109	980.2116
Lincoln® AutoDrive 4R90	Lincoln®	0.85 m	980.2112	980.2119
Fronius® VR 1500 PAP	Fronius®	1.01 m	na zapytanie	980.2182
Panasonic®	Panasonic®	0.85 m	980.2113	980.2120

Inne wersje pakietów przewodów dostępne na zapytanie.

Złącze "iSTM"

Prowadniki i akcesoria

Prowadniki

Typ	dla przyłącza ¹	Średnica drutu-Ø	do L=2.0 m
Dla stali	ABICOR BINZEL® Złącze centralne Euro	Ø 1.0-1.2	124.0145
Dla stali	Fronius®	Ø 1.0-1.2	124.0174
Dla stali	OTC®	Ø 1.0-1.2	124.0165
Dla stali	Panasonic®	Ø 1.0-1.2	124.0163

¹ Inne wersje prowadników drutu dostępne na zapytanie.

Akcesoria



Opis	Indeks
1 Przyrząd wspomagający montaż pakietu przewodów przez ostatnią oś robota	980.2030
brak ilu. Przewód osłonowy	109.0074
brak ilu. Tuleja przewodu osłonowego NW36	500.0453

Urządzenia peryferyjne

Stacja czyszcząca "BRS"



"Podłącz i czyść ..."

Stacja czyszcząca ABICOR BINZEL® – kompleksowe rozwiązanie dla automatycznej obsługi szyjki palnika. Instalowana w łatwy i szybki sposób, lub "Podłącz i czyść..." – kompleksowa stacja czyszcząca BRS-CC oznacza wysoką niezawodność. Połączone w jednej stacji, trzy moduły gwarantują optymalnie krótki czas procesu i zwiększenie obszaru pracy dla robota. Dodatkowo wyposażenie takie jak noga podporowa czy rynienka na odpady po procesie czyszczenia redukują koszty instalacji.

1. Stacja czyszcząca

- Precyzyjne i efektywne czyszczenie prawie wszystkich typów uchwytów spawalniczych
- Sprawdzone i niezawodne frezowanie nawet w przypadku dużego rozprysku
- Precyzyjne pozycjonowanie dyszy gazowej podczas procesu czyszczenia

2. Moduł spryskujący "TMS-VI"

- Centralne, ekonomiczne spryskiwanie płynem antyodpryskowym redukujące odprysk spawalniczy i zwiększające czasy pracy uchwytu
- Czyste miejsce pracy dzięki zabudowanej dyszy oraz elementom zbierającym nadmiar płynu
- Proste usuwanie nadmiaru płynu oraz napełnianie przez wymianę pojemnika

3. Moduł obcinania drutu "DAV"

- Połączenie docisku i obcinania gwarantuje precyzyjne cięcie oraz optymalne zajarzenie łuku, jak również umożliwia poprawne sprawdzenie TCP
- Długa żywotność dzięki solidnej konstrukcji
- Precyzyjna długość w przypadku stosowania sensora dotykowego

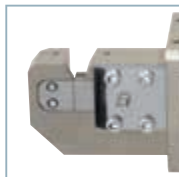

Stopień automatyzacji* BRS CC / CGi / LC / LGi:

Low	Medium	High
-----	--------	------

Stopień automatyzacji* BRS FP / FPi:

Low	Medium	High
-----	--------	------

Zakres stosowania:

Uchwyty spawalnicze MIG/MAG

* Definicja stopnia automatyzacji:

- Low = Niemożliwa wymiana szyjki palnika
- Medium = Możliwa wymiana szyjki palnika (ręcznie)
- High = Możliwa wymiana szyjki palnika (ręcznie lub automatycznie)

Stacja czyszcząca "BRS"

Opis systemu oraz dane techniczne

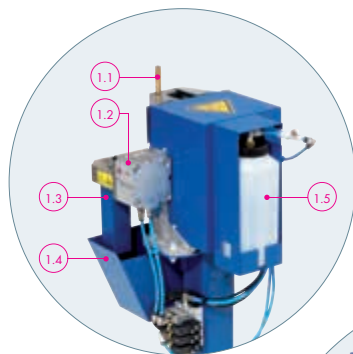

Rysunek 1:
Widok części
tylnej BRS-CCi

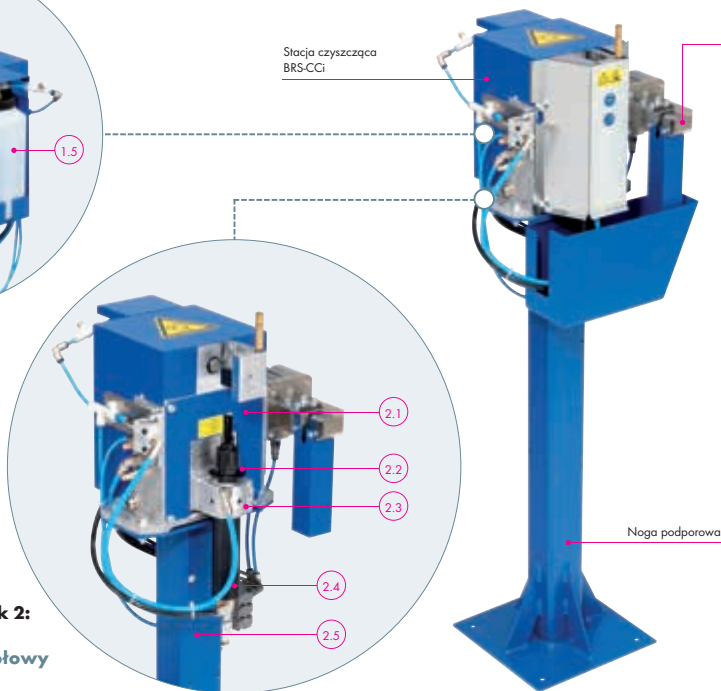

Rysunek 2:
Widok
szczegółowy
BRS-CCi

Rysunek 1:
Widok tylnej części BRS-CCi

- 1.1 Sprawdzian szyjki palnika
- 1.2 Moduł odcinania drutu "DAV" dla stałej długości wolnego wylotu drutu oraz poprawnego zajarzenia łuku w przypadku warstwy tlenków na materiale spawanym
- 1.3 Rynienka na odcięte kawałki drutu
- 1.4 Pojemnik na odpady z czyszczenia dyszy i obcinania drutu
- 1.5 Pojemnik na płyn antyodpryskowy (1l)

Rysunek 2:
Widok szczegółowy BRS-CCi

- 2.1 Frez dostosowany do typu uchyty spawalniczego
- 2.2 Gniazdo mocowania frezu, wymienne
- 2.3 Element mocowania silnika, skok 50 mm
- 2.4 Silnik pneumatyczny
- 2.5 Noga podporowa



Rysunek 3:
BRS-CC

Rysunek 3:
BRS-CC

- 3.1 Pryzma dla różnego typu dyszy gazowej
- 3.2 Moduł spryskujący precyzyjnie i ekonomicznie płynem antyodpryskowym redukującym ilość nagromadzonego rozprysku spawalniczego i zwiększającego czas pracy uchwytu
- 3.3 Osłona

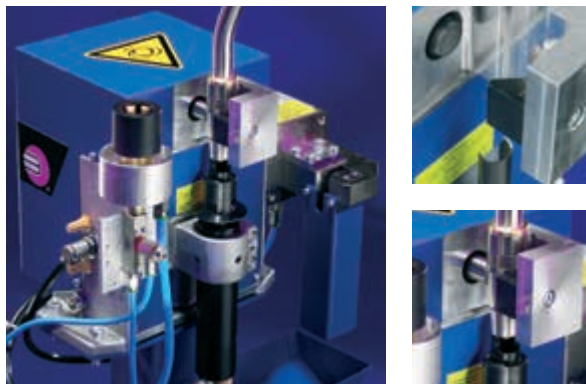

Dane techniczne:

Dane podstawowe

Waga całkowita:	około 16 kg (z TMS-VI oraz DAV)
Temperatura otoczenia:	+ 5°C do + 50°C
Zużycie sprężonego powietrza:	około 380 l/min.
Silnik pneumatyczny (Prędkość nominalna):	– powietrze naolejone: około 650 rpm – powietrze nienaolejone: około 550 rpm

Przyłącze pneumatyczne

Typ przyłącza:	G 1/4
Średnica wewnętrzna:	min. Ø 6 mm
Ciśnienie nominalne:	6 bar
Ciśnienie robocze:	6-8 bar

Przyłącze sterownicze

Sterowanie:	4 wejścia sterowania elektrozaworami typu 5/2
Napięcie sterowania:	24 V DC
Zużycie mocy:	4.5 W
Wyjścia:	1 wyjście sygnału z czujnika indukcyjnego typu pnp
Napięcie zasilania:	10 - 30 V DC
Napięcie szczątkowe:	Vss < 10%
Prąd stały:	maks. 200 mA
Pobór prądu:	około 4 mA (24 V)
Spadek napięcia:	około 1.2 V (200 mA)

Moduł spryskujący "TMS-Vi"

Pojemność zbiornika:	1 litr
----------------------	--------

Moduł obcinania drutu "DAV"

Średnica cięcia dla 6 bar	– Druł lity: do 1.6 mm – Druł rdzeniowy: do 3.2 mm
Czas cięcia:	0.5 s

Stacja czyszcząca "BRS"

Dane zamówieniowe

Stacja czyszcząca
"BRS"



Nr.	Typ	Opis	Indeks
1	BRS-CC kpl.	z DAV/ z nogą podporową	831.0490
	BRS-CC	bez DAV/ z nogą podporową	831.0550
	BRS-CC	z DAV/ bez nogi podporowej	831.0580
	BRS-CC	Standard (bez akcesoriów)	831.0570
2	BRS-CCi kpl.	z DAV/ z nogą podporową	831.0670
	BRS-CCi	bez DAV/ z nogą podporową/ z funkcją przedmuchu	831.0780.1
3	BRS-LC	Standard (bez akcesoriów)	831.0300
brak ilu.	BRS-LCi	Standard (bez akcesoriów)	831.0690
4	BRS-FP	Standard (bez akcesoriów)	831.0260
brak ilu.	BRS-FPi	Standard (bez akcesoriów)	831.0680

Stacja czyszcząca "BRS"

Akcesoria

Moduł spryskujący "TMS-VI"



Dane techniczne:

Przyłącze pneumatyczne

Ciśnienie robocze: 5-10 bar
Typ przyłącza: Średnica wewnętrzna Ø 4 mm

Zawór elektromagnetyczny 5/2

Typ przyłącza: G 1/8"
Przepływ nominalny: około 650 l/min
Sterowanie: 24 V DC
I maks. ≤ 1.1 A
I nom. = 220 mA

Opis	Indeks
Moduł spryskujący "TMS-VI"	830.1110
Zawór elektromagnetyczny* (NW 10) 24 V DC / 42 V AC	832.0005
Pojemnik z płynem antyodpryskowym (1 litr)	192.0056

* Opcjonalnie dla funkcji przedmuchu przez pakiet przewodów.

Moduł obcinania drutu "DAV"



Dane techniczne:

Moduł obcinania drutu "DAV"

Ciśnienie robocze: 6-8 bar
Zasilanie sprężonym powietrzem: Średnica wewnętrzna Ø 4 mm
Średnica cięcia dla 6 bar: Drut lity 1.6 mm
Drut rdzeniowy 3.2 mm
Waga: 2700 g

Zestaw dodatkowy

składający się z: 5/2 kierunkowy zawór sterujący, gniazdo urządzenia, złącza gwintowane, rura z tworzywa sztucznego (1 m) i tłumik

Ciśnienie robocze: 6-8 bar
Typ przyłącza: G 1/8"
Przepływ nominalny: około 650 l/min.
Sterowanie: 24 V DC
I maks. ≤ 1.1 A
I nom. = 220 mA
Waga: 265 g

Opis	Indeks
Moduł obcinania drutu "DAV" kpl.	839.0020
Wymienny nóż	839.0024
Wymienne ostrze	839.0026
Zestaw dodatkowy	839.0035.1

Stacja czyszcząca "BRS"

Frezy oraz pryzmy mocujące

Dla uchwytu serii	z dyszą gazową	Średnica zewnętrzna-Ø	NW	Długość	z końcówką prądową		Pryzma	Frez
					Typ	Wymiar		
	Typ	(mm)	(mm)	(mm)	Typ			
ABIROB® 350 GC	145.0557	20.0	15.5	89.5	M6	Ø 8	831.0313	831.0491.1
ABIROB® 350 GC	145.0558	20.0	12.0	89.5	M6	Ø 8	831.0313	831.0555.1
ABIROB® 350 GC	145.0573	20.0	13.0	89.5	M6	Ø 8	831.0313	831.0420.1
ABIROB® A 300	145.0671.5	22.0	14.4	36.0	M6	Ø 8	831.0371	831.0709.1
ABIROB® A 360	145.0599	22.0	12.0	68.0	M6	Ø 8	831.0371	831.0604.1
ABIROB® A 360	145.0600	22.0	12.0	70.0	M6	Ø 8	831.0371	831.0604.1
ABIROB® A 360	145.0601	22.0	12.0	65.0	M6	Ø 8	831.0371	831.0604.1
ABIROB® A 360	145.0595	22.0	14.0	68.0	M6	Ø 8	831.0371	831.0592.1
ABIROB® A 360	145.0596	22.0	14.0	70.0	M6	Ø 8	831.0371	831.0618.1
ABIROB® A 360	145.0597	22.0	14.0	65.0	M6	Ø 8	831.0371	831.0593.1
ABIROB® A 360	145.0618	22.0	14.0	68.0	M6	Ø 8	831.0371	831.0592.1
ABIROB® A 360	145.0619	22.0	14.0	65.0	M6	Ø 8	831.0371	831.0593.1
ABIROB® A 360	145.0592	22.0	16.0	68.0	M6	Ø 8	831.0371	831.0487.1
ABIROB® A 360	145.0593	22.0	16.0	70.0	M6	Ø 8	831.0371	831.0487.1
ABIROB® A 360	145.0594	22.0	16.0	65.0	M6	Ø 8	831.0371	831.0589.1
ABIROB® A 500	145.0589	28.0	13.0	75.0	M6	Ø 8	831.0318	831.0180.1
ABIROB® A 500	145.0590	28.0	13.0	77.0	M6	Ø 8	831.0318	831.0180.1
ABIROB® A 500	145.0591	28.0	13.0	72.0	M6	Ø 8	831.0318	831.0169.1
ABIROB® A 500	145.0586	28.0	14.0	75.0	M6	Ø 8	831.0318	831.0592.1
ABIROB® A 500	145.0587	28.0	14.0	77.0	M6	Ø 8	831.0318	831.0618.1
ABIROB® A 500	145.0588	28.0	14.0	72.0	M6	Ø 8	831.0318	831.0593.1
ABIROB® A 500	145.0580	28.0	16.0	75.0	M8	Ø 10	831.0318	831.0488.1
ABIROB® A 500	145.0581	28.0	16.0	77.0	M8	Ø 10	831.0318	831.0488.1
ABIROB® A 500	145.0582	28.0	16.0	72.0	M8	Ø 10	831.0318	831.0591.1
ABIROB® A 500	145.0583	28.0	16.0	75.0	M8	Ø 10	831.0318	831.0488.1
ABIROB® A 500	145.0584	28.0	16.0	77.0	M8	Ø 10	831.0318	831.0488.1
ABIROB® A 500	145.0585	28.0	16.0	72.0	M6	Ø 8	831.0318	831.0591.1
ABIROB® W 300	145.0495	25.0	13.0	44.5	M6	Ø 8	831.0316	831.0169.1
ABIROB® W 300	145.0564	25.0	13.0	48.5	M6	Ø 8	831.0316	831.0180.1
ABIROB® W 300	145.0494	25.0	15.5	44.5	M6	Ø 8	831.0316	831.0576.1
ABIROB® W 500	145.0479	25.0	13.0	75.5	M8	Ø 10	831.0316	831.0368.1
ABIROB® W 500	145.0556	25.0	13.0	77.5	M8	Ø 10	831.0316	831.0368.1
ABIROB® W 500	145.0466	25.0	15.5	72.0	M8	Ø 10	831.0316	831.0216.1
ABIROB® W 500	145.0568	25.0	15.5	72.5	M8	Ø 10	831.0316	831.0216.1
ABIROB® W 500	145.0553	25.0	15.5	75.5	M8	Ø 10	831.0316	831.0023.1
ABIROB® W 500	145.0544	25.0	15.5	75.5	M8	Ø 10	831.0316	831.0023.1
ABIROB® W 500	145.0480	25.0	15.5	77.0	M8	Ø 10	831.0316	831.0023.1
ROBO 455 D	145.0134	25.0	13.0	67.5	M8	Ø 10	831.0316	831.0413.1
ROBO 455 D	145.0106	25.0	15.5	64.5	M8	Ø 10	831.0316	831.0216.1
ROBO 455 D	145.0089	25.0	15.5	67.5	M8	Ø 10	831.0316	831.0023.1
ROBO 455 D	145.0164	25.0	15.5	67.5	M8	Ø 10	831.0316	831.0023.1
ROBO 650 TS	145.0574	30.0	18.0	84.0	M10	Ø 12	831.0319	831.0587.1
ROBO 650 TS	145.0575	30.0	21.5	84.0	M10	Ø 12	831.0319	831.0547.1
ROBO 650 TS	145.0578	30.0	18.0	78.0	M10	Ø 12	831.0319	na zapytanie
ROBO WH 242 D	145.0135	21.0	13.0	62.0	M6	Ø 8	831.0314	831.0564.1
ROBO WH 242 D	145.0090	21.0	15.5	62.0	M6	Ø 8	831.0314	831.0563.1
ROBO WH 652 D TS	145.0574	30.0	18.0	84.0	M10	Ø 12	831.0319	831.0162.1
ROBO WH 652 D TS	145.0575	30.0	21.5	84.0	M10	Ø 12	831.0319	831.0547.1
ROBO WH W500	145.0479	25.0	13.0	75.5	M8	Ø 10	831.0316	831.0368.1
ROBO WH W500	145.0556	25.0	13.0	77.5	M8	Ø 10	831.0316	831.0368.1
ROBO WH W500	145.0466	25.0	15.5	72.0	M8	Ø 10	831.0316	831.0216.1
ROBO WH W500	145.0568	25.0	15.5	72.5	M8	Ø 10	831.0316	831.0216.1
ROBO WH W500	145.0553	25.0	15.5	75.5	M8	Ø 10	831.0316	831.0023.1
ROBO WH W500	145.0544	25.0	15.5	75.5	M8	Ø 10	831.0316	831.0023.1
ROBO WH W500	145.0480	25.0	15.5	77.0	M8	Ø 10	831.0316	831.0023.1

Powyższe pryzmy mocujące oraz frezy nie mogą być stosowane w połączeniu ze stacjami czyszczącymi BRS-FP oraz BRS-FPI. W celu zamówienia należy skontaktować się z dostawcą.



Akcesoria spawalnicze

- System gniazd i wtyków centralnych
Złącza uniwersalne ...
- Wtyki centralne ze stykami sprężystymi
Elastyczny kontakt ...
- Układy chłodzenia
WK 23 / WK 43
- Akcesoria spawalnicze
Spray przeciwodpryskowy, Duesofix, filce
czyszczące, płyn chłodzący itd ...
- Podajnik zimnego drutu ABIDRIVE
- Uchwyty TIG ABITIG z układem
doprowadzania drutu
- Uchwyty mocujące
- Elektrody wolframowe
- Wtyki sterownicze
- Uchwyty do elektrod otulonych
- Uchwyty do elektroźłobienia
i elektrody węglowe
- Specjalne dysze gazowe
do uchwytów MIG/MAG

System gniazd i wtyków centralnych

Złącze uniwersalne...

Oryginalne złącze centralne ABICOR BINZEL dla chłodzonych powietrzem i cieczą urządzeń MIG/MAG stało się od ponad 30 lat standardem przemysłowym.

Każde urządzenie spawalnicze jak również systemy podawania drutu różnią się od siebie konstrukcją. Jedną z nich jest jedna część wspólna – to odpowiednie gniazdo centralne z firmy ABICOR BINZEL.

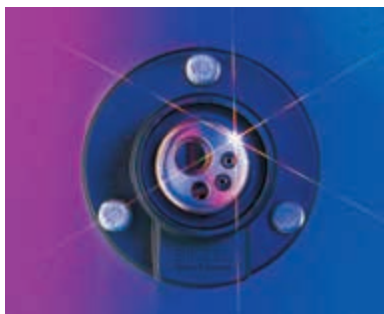
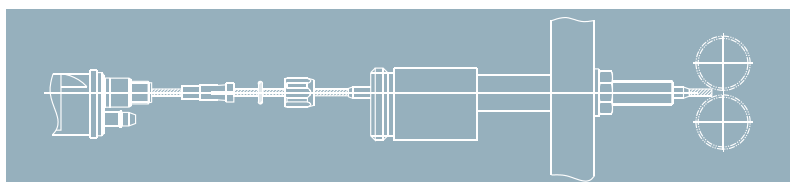

Posiadamy ponad 500 skatalogowanych różnych typów gniazd centralnych. Prosimy o podanie dokładnego typu urządzenia oraz podajnika drutu, ewentualnie urządzenia kompaktowego, a dostarczone zostanie odpowiednie złącze centralne. Pomimo tego mogą wystąpić problemy z dopasowaniem, dlatego prosimy o pozostanie z nami w kontakcie.

System gniazd i wtyków centralnych

Kołnierze izolacyjne

Opis	Poz.	Szczegóły	Indeks
Kołnierz izolacyjny	(brak rys.)	Ø 120 mm	501.0602
Kołnierz izolacyjny	1	Δ 85 mm	501.2381
Kołnierz izolacyjny	2	Ø 85 mm	501.0616
Kołnierz izolacyjny	3	Ø 50 mm	501.0588
Kołnierz izolacyjny	(brak rys.)	□ 60 mm	501.2308



Korpus mosiężny

Opis	Poz.	Szczegóły	Indeks
Korpus mosiężny	4	Gaz osiowo	501.0168
Korpus mosiężny	5	Gaz osiowo	501.0169
Korpus mosiężny	6	Prąd/gaz promieniowo	501.0170
Korpus mosiężny	7	Prąd i gaz promieniowo	501.0172
Korpus mosiężny	8	Prąd promieniowo/ gaz siowo	501.0175
Złączka z przewodem ster.	(brak rys.)	600 mm (biały)	501.0183
Złączka z przewodem ster.	(brak rys.)	600 mm (brązowy)	501.2020



Przyłącza pośrednie

Opis	Poz.	Szczegóły	Indeks
Rura Ø 16	9	100 mm	501.2191
Rura Ø 16	10	170 mm	501.2192
Rura Ø 16	11	250 mm	501.2193
Rura Ø 22	12	200 mm	501.2190

Z ponad 500 oferowanych różnorodnych przyłączy pośrednich programu produkcyjnego ABICOR BINZEL, mogą zaobaczyć Państwo tutaj niewielki wycinek złącz pośrednich do indywidualnego zestawienia.

Gotowe przyłącza dostarczamy na indywidualne zapytanie. Przy zamówieniu prosimy o podanie nazwy i typu podajnika drutu, ewentualnie urządzenia kompaktowego.



Opis	Indeks
Klema prądowa	501.0280

System wtyków i gniazd centralnych



Rurka kapilarna

Opis	Szczegóły	Indeks
Rurka kapilarna dla drutu \varnothing do 1.0 mm	200 mm	129.0164
	300 mm	129.0187
	500 mm	129.0189
Rurka kapilarna dla drutu \varnothing 1.6 mm	1000 mm	129.0107
	200 mm	129.0313
	300 mm	129.0357
Rurka kapilarna dla drutu \varnothing 2.0 i 2.4 mm	500 mm	129.0361
	1000 mm	129.0227
	200 mm	129.0395
	300 mm	129.0411
	500 mm	129.0412
	1000 mm	129.0366

Rurka przewodząca

Opis	Szczegóły	Indeks
Rurka przewodząca dla przewodnika	200 mm	129.0461
	300 mm	129.0471
	500 mm	129.0473
	1000 mm	129.0426

Rurka przewodząca musi zostać zainstalowana jak pokazano na stronie 31.

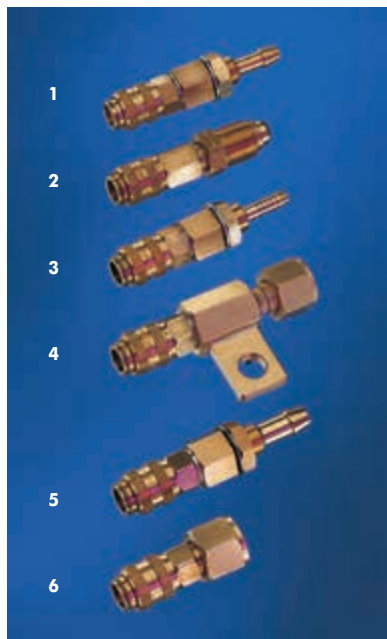

Szybkozłączki

Opis	d [mm]	Poz.	Indeks
Z króćcem dla węży \varnothing 8 mm	5	1	501.0190
Z nakrętką G 1/2" i przyłączem prądowym	5	4	501.0198
Z króćcem dla węży \varnothing 6 mm	5	3	501.0204
Z króćcem dla węży \varnothing 6,5 mm	2,7	3	501.0230
Z nakrętką G 3/8" i przyłączem prądowym	5	4	501.0163
Z króćcem dla węży \varnothing 10mm	5	5	501.0195
Z nakrętką M 12x1,5	5	6	501.0194
Z nakrętką G 3/8"	5	6	501.0189
Z nakrętką M 12x1	5	6	501.0176
Z nakrętką G 1/4"	5	6	501.0158
Z nakrętką M 14x1	5	6	501.0197
Z nakrętką G 1/2"	5	6	501.0191
Z śrubą z lewym gwintem 5/8"	5	2	501.0188
Z nakrętką 7/8" 14G-UNF	5	6	501.0196
Pierścień uszczelniający			501.0304
Z gwintem zewnętrznym G 1/8"	5	7	177.0003
Z gwintem wewnętrznym G 1/8"	5		177.0002
Z gwintem zewnętrznym G 3/8"	5	7	177.0012



System gniazd i wtyków centralnych

Instrukcja montażu dla przewodników teflonowych i z tworzywa

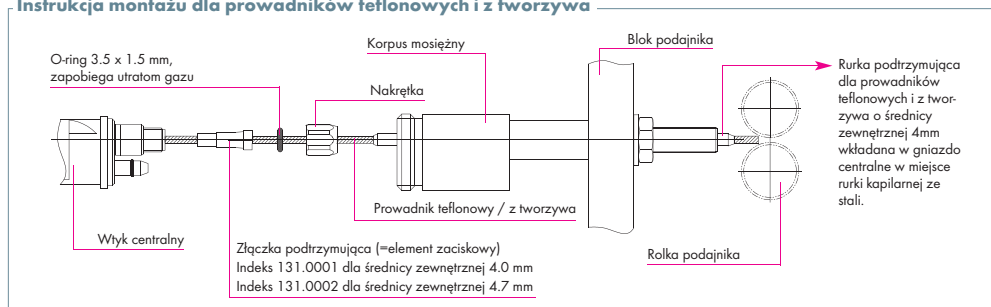

Szkielet wymiarowy dla gniazd centralnych (należy dokładnie wypełnić i przesłać faksem)

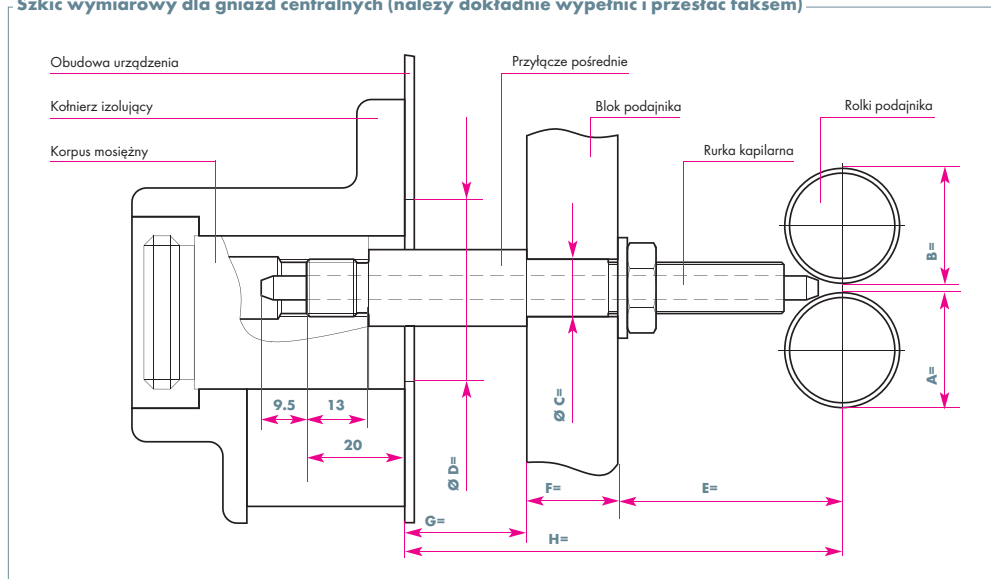

	Źródło prądu	Podajnik drutu
Producent		
Typ		
Nr seryjny		
Rok produkcji		

Gaz	Przyłącza		Długość przewo- dów (w mm)	Przyłącza	
	Wtykane	Gwintowane		Wewnętrzne	Zewnętrzne
Prąd					
Woda					
Prąd/woda					
Przewód sterowniczy	1 <input type="checkbox"/>	2 <input type="checkbox"/>	3 <input type="checkbox"/>	żyłowe	

Nadawca

Firma:	
Ulica / Nr:	
Kod pocztowy:	
Miasto:	

Nazwisko:	
Telefon:	
Faks:	
Data:	
Podpis:	

Wskazówka:

Niniejszą stronę można skopiować w celu wielokrotnego użycia.

Wtyki centralne ze stykami sprężystymi

Elastyczny kontakt ...

Zawsze pewny styk!
Niezależnie od warunków.

Niezależnie czy tulejki kontaktowe w gnieździe centralnym zostały nieznacznie uszkodzone z powodu trudnych warunków pracy, czy nawet zostały zdeformowane poprzez niewłaściwą obsługę – ten wtyk centralny gwarantuje kontakt nawet w połączeniu z gniazdami innych producentów.



W trakcie łączenia wtyku i gniazda centralnego styk kontaktowy nie jest wsuwany do gniazda. Prawidłowość połączenia zapewnia sprężyna dociskająca wtyk o kulistej powierzchni styku do gniazda kontaktowego.

Także przy niewłaściwym użytkowaniu albo źle dobranym gnieździe nie może się nic zdarzyć, ponieważ sprężyste styki cofają się elastycznie. Dłuższa żywotność, lepszy kontakt!

Wtyki centralne ze stykami sprężystymi.

Typ	Szczegóły	Indeks
Wtyk centralny KZ-2	Dla MB / MB GRIP i RAB Plus, chłodzone powietrzem	501.0003
Wtyk centralny WZ-2	Dla MB / MB GRIP, Push-Pull i RAB Plus, chłodzone cieczą	501.0015
Wtyk centralny WZ-2	Dla ABIMIG® chłodzonych cieczą	501.0015
Wtyk centralny GZ-2	Dla Push-Pull chłodzonych powietrzem	501.0005
Wtyk z przewodem sterowniczym	100 mm (biały)	501.2378
Wtyk z przewodem sterowniczym	100 mm (brązowy)	501.2377
Nakrętka spirali	M10x1	501.D536.5

Wtyk centralny, który zawsze gwarantuje dobre połączenie dzięki jego sprężystym stykom.



Układy chłodzenia WK 23 / WK 43

Przenośne układy chłodzenia do różnych zastosowań

- **Prosta obsługa:**
Przyłącza (dopływu i odpływu) poprzez szybkie złącza
- **Kompaktowa budowa:**
Małe zapotrzebowanie powierzchni

- **Solidna konstrukcja:**
Trwały zbiornik i solidna obudowa
- **Przyjazny serwisowo**
Przejrzysty wskaźnik poziomu cieczy

■ "Chłodne" dopełnienie: spawanie uchwytem chłodzonym cieczą i źródłem prądu bez chłodzenia!



WK 23



WK 43

Dane techniczne:

Typ	WK 23	WK 43
Wymiennik ciepła	2-rzędowy	4-rzędowy
Pompa zanurzeniowa 50 Hz (klasa ochrony IP 54)	Wysokość podnoszenia: Hmax 32 m Wydajność na przyłączy G3/8": Qmax. 13,5 litr / min.	Wysokość podnoszenia: Hmax 32 m Wydajność na przyłączy G3/8": Qmax. 13,5 litr / min.
Moc chłodzenia (temp. ot. 22° C)	ok. 1000 W przy 1 lir / min.	ok. 1250 W przy 1 lir / min.
Wymiary (SxGxW):	253x270x460 mm	253x270x516 mm
Masa 17 kg	17 kg	18 kg
Pojemność zbiornika:	7l	7l

Typ	Napięcie sieci	Częstotliwość	Moc silnika	Pobór prądu	Indeks
WK 23	230 V	50 Hz	0,35 kW	3,1 A	850.0137
WK 43	230 V	50 Hz	0,35 kW	3,1 A	850.0159

Uwaga:

Jako środek chłodzący należy stosować specjalny płyn BTC-15 niezamarzający w temperaturze do -10° C. Przyłączenie tylko poprzez wyłącznik zabezpieczający silnik!

Czujnik przepływu

Zabezpiecza uchwyt przed uszkodzeniem w przypadku braku przepływu (montaż zgodnie z dotychczasową instrukcją).

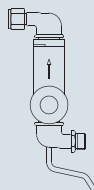

Typ	Indeks
Czujnik przepływu z przyłączem G 3/8"	850.0033

Akcesoria spawalnicze



- 1 **Spray przeciwodpryskowy**
bez rozpuszczalników i silikonu
Zawartość: 400 ml Indeks: 192.0127
- 2 **Super pistolen spray**
bezsilikonowy, chroni przed
przywieraniem rozprysku
Zawartość: 400 ml Indeks: 192.0107
- 3 **Duesofix**
pasta przeciwodpryskowa
Zawartość: 300ml Indeks: 192.0058
- 4 **Płyn przeciwodpryskowy do uchwytów ROBO**
bezsilikonowy, chroni przed
przywieraniem rozprysku
1 litr Indeks 192.0056
5 litrów Indeks 192.0052
20 litrów Indeks 192.0048
200 litrów Indeks 192.0046

- 5 **Specjalny płyn chłodzący BTC-15**
specjalny płyn chłodzący firmy ABICOR BINZEL
mrozoodporny do -10°C , przeznaczony jest do
wszystkich urządzeń do spawania i cięcia
5 litrów Indeks: 192.0168.1
20 litrów Indeks: 192.0169.1
200 litrów Indeks: 192.0112
- 6 **Specjalny płyn chłodzący BTC-50**
Specjalny płyn chłodzący mrozoodporny do
 -50°C , przeznaczony do wszystkich urządzeń
do spawania i cięcia.
5 litrów Indeks: 192.0175.1
20 litrów Indeks: 192.0176.1
200 litrów Indeks: 192.0177.1
- 7 **Filc czyszący**
czerwony do stali Indeks: 193.0001
(komplet)
biały do Al (komplet) Indeks: 193.0002
czerwony do stali (25 szt.) Indeks: 193.0003
biały do Al (25 szt.) Indeks: 193.0004

Akcesoria spawalnicze



10



11



12



13



14



16

17

15

18

19



20

21

- | | | | |
|---|------------------|--|------------------|
| 8 Przepływomierz wypływu gazu | Indeks: 193.0003 | 16 Klucz
do ABIMIG® chłodzonych powietrzem | Indeks: 191.D045 |
| 9 Klamra | Indeks: 193.0007 | 17 Klucz uniwersalny | Indeks: 191.0015 |
| 10 Walizka na akcesoria
duża | Indeks: 192.0069 | 18 Klucz do elektrod | Indeks: 743.0064 |
| mała | Indeks: 192.0066 | 19 Klucz uniwersalny | Indeks: 750.0125 |
| 11 Podstawa (FIX) do uchwytów TIG
(bez magnetycznej stopki) | Indeks: 193.0019 | 20 Ostrzałka
do przewodników z tworzywa | Indeks: 191.0064 |
| stopka magnetyczna do 11 i 14 | Indeks: 193.0023 | 21 Obcinak przewodników z tworzywa | Indeks: 191.0062 |
| 12 Szczypce spawalne
Nr 1 (FIX) | Indeks: 193.0013 | | |
| Nr 2 (FIX) | Indeks: 193.0014 | | |
| 13 Zawór wypływowy
do 200l beczek z płynem BTC-15 | Indeks: 192.0109 | | |
| 14 Podstawa (FIX) do uchwytów MIG
(bez magnetycznej stopki) | Indeks: 193.0018 | | |
| 15 Klucz
Standard | Indeks: 191.0001 | | |

Akcesoria spawalnicze

Metalotion PROTEC CE15L

Preparat przeciwdpryskowy na materiał spawany, zalecany do stosowania na elementach poddawanych cynkowaniu ogniowemu.



- | | |
|---|--|
| <p>1 Metalotion PROTEC CE15L (kanister 10l)
 Metalotion PROTEC CE15L (pojemnik 500 ml z pompką)</p> <p>2 Metalotion PROTEC CE15L Spray 400ml NIEPALNY
 (opakowanie 12 szt)</p> <p>3 Zawór wylewowy do kanistra</p> <p>4 Ręczna pompka HSP 3K z blaszanym pojemnikiem do nanoszenia preparatu CE 15L (bez preparatu)</p> <p>5 Super pistolen spray bezsilikonowy, NIEPALNY</p> | <p>Indeks: 192.D018
 Indeks: 192.D042.12</p> <p>Indeks: 192.D036</p> <p>Indeks: 192.D019</p> <p>Indeks: 192.D020</p> <p>Indeks: 192.D040</p> |
|---|--|

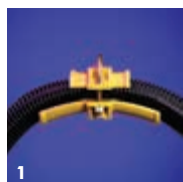

- | | |
|--|---|
| <p>1 Podwieszenie pakietu
 ABIROB® A ECO LINE, ROBO WH, ABITIG®
 WH ABIROB® 350 GC oraz ROBO standard:
 D=26-36 mm Indeks: 191.0039
 dla ABIROB® W oraz VTS Interlock:
 D=51-65 mm Indeks: 191.0086</p> <p>2 Narzynka
 dla łącznika M6 oraz MB i dysz gazowych NW
 13,0, 15,0 oraz 16,0 Indeks: 191.0085</p> <p>3 Przynrząd centrujący
 rurę prądową
 z rurą osłonową Indeks: 191.0090</p> <p>4 Osłona pakietu
 długość 2.0 m Indeks: 191.0079</p> | <p>Brak zdjęcia:
 Osłona pakietu:
 ABIROB® A Indeks: 191.0161</p> <p>Klucz nasadowy:
 SW 6 Indeks: 191.0103
 SW 8 Indeks: 191.0102
 SW 10 Indeks: 191.0104</p> |
|--|---|

Akcesoria spawalnicze

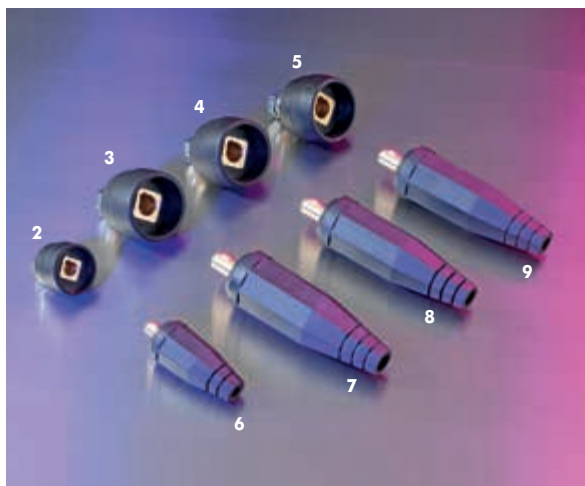

- 2 Gniazdo przyłączeniowe**
ABI-IF 10-25 Indeks: 511.0304
- 3 Gniazdo przyłączeniowe**
ABI-IF 35-50 Indeks: 511.0314
- 4 Gniazdo przyłączeniowe**
ABI-IF 50-70 Indeks: 511.0330
- 5 Gniazdo przyłączeniowe**
ABI-IF 70-95 Indeks: 511.0309
- 6 Wtyk przewodu spawalniczego**
ABI-CM 10-25 Indeks: 511.0305
- 7 Wtyk przewodu spawalniczego**
ABI-CM 35-50 Indeks: 511.0315
- 8 Wtyk przewodu spawalniczego**
ABI-CM 50-70 Indeks: 511.0331
- 9 Wtyk przewodu spawalniczego**
ABI-CM 70-95 Indeks: 511.0342

- 10 Gniazdo przewodu spawalniczego**
ABI-CF 10-25 Indeks: 511.0303
- 11 Gniazdo przewodu spawalniczego**
ABI-CF 35-50 Indeks: 511.0313
- 12 Gniazdo przewodu spawalniczego**
ABI-CF 50-70 Indeks: 511.0329
- 13 Gniazdo przewodu spawalniczego**
ABI-CF 70-95 Indeks: 511.0340
- 14 Wtyczka przyłączeniowa**
ABI-IM 10-25 Indeks: 511.0306
- 15 Wtyczka przyłączeniowa**
ABI-IM 35-50 Indeks: 511.0316
- 16 Wtyczka przyłączeniowa**
ABI-IM 50-70 Indeks: 511.0332
- 17 Wtyczka przyłączeniowa**
ABI-IM 70-95 Indeks: 511.0320



Podajnik zimnego drutu „ABIDRIVE-CW”

ABIDRIVE CW...

... to nowy podajnik zimnego drutu dla metody TIG. Doskonale nadaje się do ręcznych jak i zautomatyzowanych procesów spawania. Dzięki specjalnemu, pośredniemu pakietowi przewodów, podajnik może bezproblemowo zostać przyłączony do każdego źródła prądu TIG (chłodzonego cieczą lub powietrzem)

System doskonale uzupełnia uchwyt ABITIG z układem doprowadzenia drutu i modułem sterowniczym w rękojeści.

- Tryb pracy w dwu- lub czterotaktcie
- Podawanie ciągle lub pulsacyjne
- Dowolnie regulowany czas podawania i przerwy (przy podawaniu pulsacyjnym)
- Prędkość podawania drutu 1-10m/min
- Czterorolkowy zespół podający



Dane techniczne wg IEC 60974:

Podajnik

Waga:	19 kg
Wymiary (DxSxW):	około 580x280x380 mm
Prędkość podawania:	1-10 m/min
Standardowe rolki:	0,8 mm / 1,2 mm

Zasilacz

Waga:	7,5 kg
Wymiary (DxSxW):	około 185x200x175 mm
Napięcie zasil.:	230 V / 50 Hz
Pobór mocy	40 W / 28 V
Obciążenie	0,15 kVA
Częstotliwość pulsacji	około 0,5Hz
Klasa ochrony:	IP 21

Podajnik zimnego drutu „ABIDRIVE-CW”

Przegląd systemu ABIDRIVE-CW (połączenie bezpośrednie)

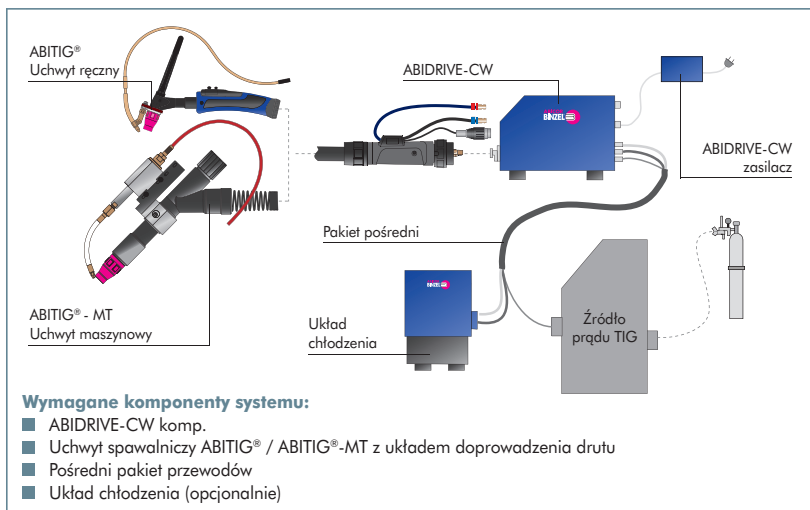

Podajnik zimnego drutu ABIDRIVE-CW

Opis	Indeks
Podajniki zimnego drutu ABIDRIVE-CW	kompl. 525.1001

Rolki podające (JR=1szt)

Opis	Indeks
Do aluminium 0,6 / 0,8 mm (rowek U)	525.1027.1
Do aluminium 1,0 / 1,0 mm (rowek U)	525.1028.1
Do aluminium 1,0 / 1,2 mm (rowek U)*	525.1029.1
Do aluminium 1,2 / 1,2 mm (rowek U)	525.1030.1
Do aluminium 1,6 / 1,6 mm (rowek U)	525.1035.1
Do stali / CuSi 0,8 / 0,8 mm (rowek V)	525.1031.1
Do stali / CuSi 1,0 / 1,0 mm (rowek V)	525.1032.1
Do stali / CuSi 1,0 / 1,2 mm (rowek V)	525.1033.1
Do stali / CuSi 1,2 / 1,2 mm (rowek V)	525.1034.1
Do stali / CuSi 1,6 / 1,6 mm (rowek V)	525.1036.1

*Wskazówka: Do przezbrowienia wymagane są 2szt

*Zawarte w dostawie podajnika

Pośrednie pakiety przewodów (l=2,00 m), chłodzone cieczą

Przył. prądowe	Wtyk ster.	Przył. gazu	Przył. chłodzenia Dopływ	Powrót	Źródło	Indeks
ABI-CM 50-70	Tuchel 5-styk	G 1/8"	d 5mm	d 5mm	EWM®	525.1002
ABI-CM 50-70	Tuchel 5-styk	d 2,7 mm	d 5mm	d 5mm	Lorch®	525.1003
ABI-CM 50-70	Binder 7-styk	d 2,7 mm	d 5mm	d 5mm	Rehm®	525.1004
G 1/4"	Amphenol 7-styk	Centralnie	d 5mm	d 5mm	Kempfi®	525.1005
GZ-0	Tuchel 5-styk	Centralnie	d 5mm	d 5mm	Merkle®	525.1007
ABI-CM 50-70	Tuchel 5-styk	G 1/4"	d 5mm	d 5mm	Jäckle®	525.1009
Złącze centralne	Tuchel 9-styk	Centralnie	d 5mm	d 5mm	Fronius®	525.1010
G 3/8"	Amphenol 4-styk	G 1/4"	G 3/8"	Centralnie	Kempfi®	525.1011
ABI-CM 50-70	Amphenol 2-styk	G 1/8"	d 5mm	d 5mm	Esab®	525.1012
Złącze centralne	Tuchel 5-styk	Centralnie	d 5mm	d 5mm	Oerlikon®	525.1019
Złącze centralne	Centralnie	Centralnie	d 5mm	d 5mm	Esab®	525.1020

Inne na zapytanie

Wszystkie znaki handlowe wymienione w powyższej informacji są własnością poszczególnych firm.

Uchwyty TIG ABITIG® z układem doprowadzania drutu

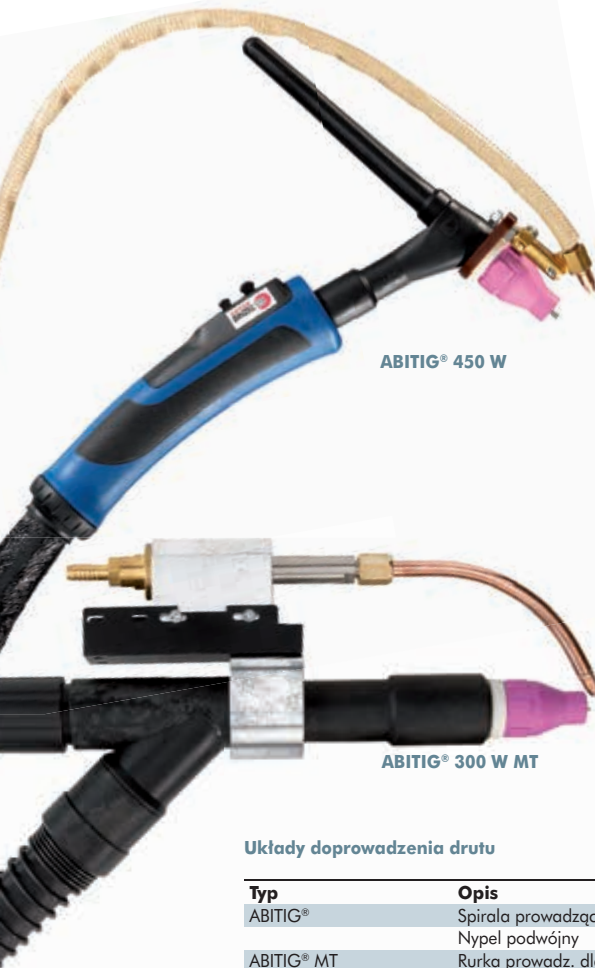

ABITIG® 450 W

ABITIG® 300 W MT

Ręczne uchwyty spawalnicze ABITIG® z układem doprowadzenia drutu

Typ	Indeks
ABITIG® 260 W (4,00m BIS -25; BHC-12; WZ)*	777.2005
ABITIG® 450 W (4,00m BIS -25; BHC-12; WZ)*	775.2541

*Zawiera końcówkę podającą drut 1,0 mm

Maszynowe uchwyty spawalnicze ABITIG®-MT z układem doprowadzenia drutu

Typ	Indeks		
	1,5 m	3,0 m	4,0 m
ABITIG® 260 W MT**	525.1016	525.1017	525.1018
ABITIG® 300 W MT**	525.1021	525.1022	525.1023
ABITIG® 400 W MT**	525.1024	525.1025	525.1026

**Zawiera końcówkę podającą drut 1,0 mm

Końcówki podające

Typ	ABITIG®	ABITIG® MT
Ø 0,8 mm	729.0071	967.0329
Ø 1,0 mm	729.0072	967.0330
Ø 1,2 mm	729.0073	967.0331
Ø 1,6 mm	-	967.0332

Układy doprowadzenia drutu

Typ	Opis	Indeks
ABITIG®	Spirala przewodząca 2,0x4,5 mm (L=0,45m)	729.0080
	Nypel podwójny	729.0057
ABITIG® MT	Rurka przewodząca dla ABITIG® MT 260W / 300W / 400W	779.6513.1

Prowadniki drutu

Typ	Indeks
Węglowo-teflonowy 2,0/4,0 dla drutu Ø1,0-1,2 / dla 4,00 m	127.0007
Poliamidowy 2,0/4,0 dla drutu Ø1,0-1,2 / dla 4,00 m	128.0015
Poliamidowy 2,0/4,0 dla drutu Ø1,6 / dla 6,00 m	128.0017
Poliamidowy 2,3/4,7 dla drutu Ø1,6 / dla 6,00 m	128.0037

Zestawy doprowadzenia drutu

Typ	Indeks
Układ doprow. drutu kompl dla ABITIG® 260W (dysza gazowa L=36mm)	729.0084
Układ doprow. drutu kompl dla ABITIG® 450W (dysza gazowa L=37mm)	729.0070
Układ doprow. drutu kompl dla ABITIG® -MT 260W / 300W / 400W	779.6514.1
Zestaw przewodu przewodnika drutu ABIDRIVE (L=6,00m) wraz ze złączkami pasującymi do wszystkich zestawów doprowadzenia drutu	525.1014

Uchwyty mocujące

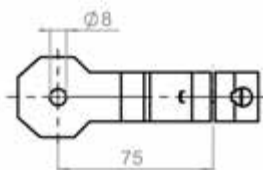

Uchwyt mocujący MT36

Zastosowanie: ROBO 241* ROBO 455* ROBO 650
ABIPLAS CUT MT 70**, 110**, 150**

* Tylko z tuleją izolacyjną 835.0013

** możliwość mocowania z tuleją redukcyjną 745.D053 lub bez tulei

Indeks: 780.0203

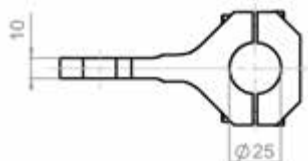
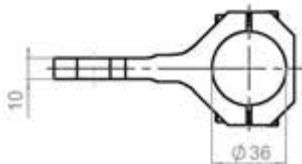

Uchwyt mocujący MT25

Zastosowanie: AUT-WIG 20G, AUT-WIG 400W
ABITIG MT 260 W / 400 W

Indeks: 780.0222

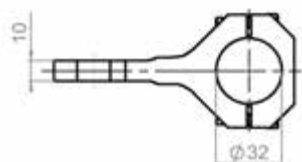

Uchwyt mocujący MT32

Zastosowanie: AUT-WIG 200W

Indeks: 780.0223

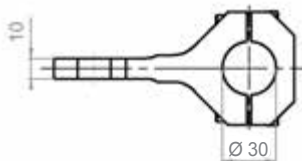

Uchwyt mocujący MT30

Zastosowanie: ABITIG MT 300 W

Indeks: 780.0145

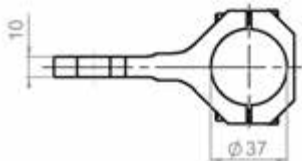

Uchwyt mocujący MT37

Zastosowanie: MIG/MAG AUT, ABIMIG MT, ABIPLAS CUT 200W

Indeks: 780.0260

Elektrody wolframowe



WP

Elektroda wolframowa bez domieszek.

Zastosowanie: spawanie aluminium i jego stopów prądem AC z zachowaniem doskonałej stabilności łuku elektrycznego.

E3

Elektroda wolframowa zastępująca elektrodę WT20 (czerwoną). Z uwagi na radioaktywność i związane z nią zagrożenia, elektrody WT (z domieszką tlenku toru ThO_2) zastają wycofane z oferty ABICOR BINZEL. Elektroda E3 (fioletowa) posiada te same właściwości spawalnicze co elektrody WT.

Zastosowanie: Spawanie stali wysokostopowej i nierdzewnej prądem DC.

WR 2

Elektroda wolframowa z domieszkami tlenków ziem rzadkich oferuje doskonałe zajarzenie i własności spawalnicze podobne do elektrod torowanych. Przeznaczona do użycia w niskim i średnim zakresie obciążenia prądowego.

Zastosowanie: spawanie stali, stali nierdzewnej, miedzi i mosiądźów. Dzięki dobrym własnościom zajarzenia preferowana przy spawaniu zautomatyzowanym.

WL 10 / WL 15 / WL 20

Uniwersalna elektroda wolframowa z domieszką tlenku lantanu (LaO_3) przeznaczona do większości procesów spawania prądem AC i DC oraz spawania plazmą.

Zastosowanie: Spawanie stali niestopowych i wysokostopowych, aluminium, tytanu, niklu, miedzi i stopów magnezu. Dzięki dobrym własnościom zajarzenia preferowana przy spawaniu zautomatyzowanym.

WC 20

Uniwersalna elektroda z domieszką tlenku ceru (CeO_2). Właściwości podobne jak w elektrodzie z dodatkiem toru z możliwością spawania prądem DC i AC. Wysoka żywotność i obciążalność, doskonałe właściwości zajarzenia łuku.

Zastosowanie: Spawanie stali niestopowych i wysokostopowych, aluminium, tytanu, niklu, miedzi, magnezu i jego stopów.

WZ 8

Elektroda wolframowa z domieszką tlenku cyrkonu (ZrO_2) odznacza się niższym ryzykiem zanieczyszczenia spawanych materiałów wtrąceniami wolframu.

Zastosowanie: Spawanie prądem AC. Możliwość spawania prądem DC w ograniczonym zakresie.

Elektroda wolframowa WP / 175 mm / ZIELONA

Ø 1.0 mm / 10 szt/opak.	700.0003
Ø 1.6 mm / 10 szt/opak.	700.0007
Ø 2.0 mm / 10 szt/opak.	700.0009
Ø 2.4 mm / 10 szt/opak.	700.0012
Ø 3.0 mm / 10 szt/opak.	700.0137
Ø 3.2 mm / 10 szt/opak.	700.0016
Ø 4.0 mm / 5 szt/opak.	700.0018
Ø 4.8 mm / 5 szt/opak.	700.0020
Ø 5.0 mm / 5 szt/opak.	700.0021
Ø 6.0 mm / 5 szt/opak.	700.0234
Ø 6.4 mm / 5 szt/opak.	700.0022
Ø 8.0 mm / 5 szt/opak.	700.0023

Elektroda wolframowa E3 / 175mm / FIOLETOWA

Ø 1,0mm / 10szt opak	700.0304.10
Ø 1,2mm / 10szt opak	700.0305.10
Ø 1,6mm / 10szt opak	700.0306.10
Ø 2,0mm / 10szt opak	700.0307.10
Ø 2,4mm / 10szt opak	700.0308.10
Ø 3,0mm / 10szt opak	700.0309.10
Ø 3,2mm / 10szt opak	700.0310.10
Ø 4,0mm / 10szt opak	700.0311.10
Ø 4,8mm / 5szt opak	700.0312.5

Elektrody wolframowe

Elektroda wolframowa WR 2 / 175 mm / TURKUSOWA

Ø 1.0 mm / 10 szt/opak.	700.2195
Ø 1.6 mm / 10 szt/opak.	700.2196
Ø 2.0 mm / 10 szt/opak.	700.2197
Ø 2.4 mm / 10 szt/opak.	700.2198
Ø 3.0 mm / 10 szt/opak.	700.2199
Ø 3.2 mm / 10 szt/opak.	700.2200
Ø 4.0 mm / 5 szt/opak.	700.2201
Ø 4.8 mm / 5 szt/opak.	700.2202
Ø 5.0 mm / 5 szt/opak.	700.2261
Ø 6.0 mm / 5 szt/opak.	700.2262
Ø 6.4 mm / 5 szt/opak.	700.2263
Ø 8.0 mm / 5 szt/opak.	700.2264

Elektroda wolframowa WL 10 / 175 mm / CZARNA

Ø 1.0 mm / 10 szt/opak.	700.0157
Ø 1.6 mm / 10 szt/opak.	700.0158
Ø 2.0 mm / 10 szt/opak.	700.0159
Ø 2.4 mm / 10 szt/opak.	700.0160
Ø 3.0 mm / 10 szt/opak.	700.0161
Ø 3.2 mm / 10 szt/opak.	700.0162
Ø 4.0 mm / 5 szt/opak.	700.0163
Ø 4.8 mm / 5 szt/opak.	700.0164
Ø 5.0 mm / 5 szt/opak.	700.0238
Ø 6.0 mm / 5 szt/opak.	700.0239
Ø 6.4 mm / 5 szt/opak.	700.0165
Ø 8.0 mm / 5 szt/opak.	700.0240

Elektroda wolframowa WL 15 / 175 mm / ŻŁOTA

Ø 1.0 mm / 10 szt/opak.	700.1183
Ø 1.6 mm / 10 szt/opak.	700.1184
Ø 2.0 mm / 10 szt/opak.	700.1185
Ø 2.4 mm / 10 szt/opak.	700.1186
Ø 3.0 mm / 10 szt/opak.	700.0254
Ø 3.2 mm / 10 szt/opak.	700.1187
Ø 4.0 mm / 5 szt/opak.	700.0255
Ø 4.8 mm / 5 szt/opak.	700.0256
Ø 5.0 mm / 5 szt/opak.	700.0257
Ø 6.0 mm / 5 szt/opak.	700.0258
Ø 6.4 mm / 5 szt/opak.	700.0259
Ø 8.0 mm / 5 szt/opak.	700.0260

Elektroda wolframowa WL 20 / 175 mm / NIEBIESKA

Ø 1.0 mm / 10 szt/opak.	700.0219
Ø 1.6 mm / 10 szt/opak.	700.0220
Ø 2.0 mm / 10 szt/opak.	700.0221
Ø 2.4 mm / 10 szt/opak.	700.0222
Ø 3.0 mm / 10 szt/opak.	700.0241
Ø 3.2 mm / 10 szt/opak.	700.0223
Ø 4.0 mm / 5 szt/opak.	700.0242
Ø 4.8 mm / 5 szt/opak.	700.0243
Ø 5.0 mm / 5 szt/opak.	700.0244
Ø 6.0 mm / 5 szt/opak.	700.0245
Ø 6.4 mm / 5 szt/opak.	700.0246
Ø 8.0 mm / 5 szt/opak.	700.0247

Elektroda wolframowa WC 20 / 175 mm / SZARA

Ø 1.0 mm / 10 szt/opak.	700.0166
Ø 1.6 mm / 10 szt/opak.	700.0167
Ø 2.0 mm / 10 szt/opak.	700.0168
Ø 2.4 mm / 10 szt/opak.	700.0169
Ø 3.0 mm / 10 szt/opak.	700.0250
Ø 3.2 mm / 10 szt/opak.	700.0170
Ø 4.0 mm / 5 szt/opak.	700.0171
Ø 4.8 mm / 5 szt/opak.	700.0172
Ø 5.0 mm / 5 szt/opak.	700.0251
Ø 6.0 mm / 5 szt/opak.	700.0252
Ø 6.4 mm / 5 szt/opak.	700.0179
Ø 8.0 mm / 5 szt/opak.	700.0253







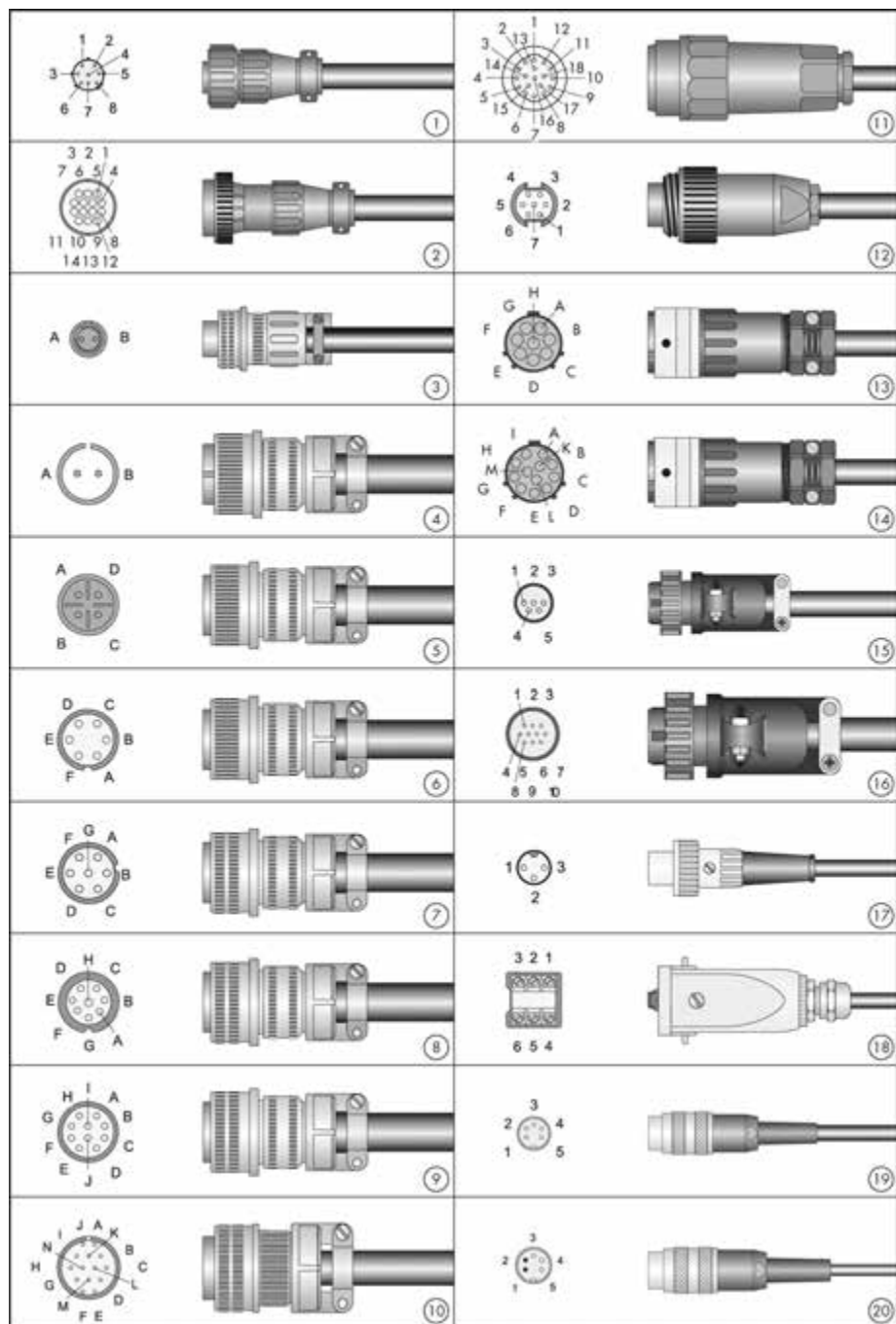















Elektroda wolframowa WZ 8 / 175 mm / BIAŁA

Ø 1.0 mm / 10 szt/opak.	700.0028
Ø 1.6 mm / 10 szt/opak.	700.0030
Ø 2.0 mm / 10 szt/opak.	700.0032
Ø 2.4 mm / 10 szt/opak.	700.0034
Ø 3.0 mm / 10 szt/opak.	700.0248
Ø 3.2 mm / 10 szt/opak.	700.0036
Ø 4.0 mm / 5 szt/opak.	700.0037
Ø 4.8 mm / 5 szt/opak.	700.0038
Ø 5.0 mm / 5 szt/opak.	700.0039
Ø 6.0 mm / 5 szt/opak.	700.0249
Ø 6.4 mm / 5 szt/opak.	700.0041
Ø 8.0 mm / 5 szt/opak.	700.0042

Wtyki sterownicze



Wtyki sterownicze

			
			
			
			
			
			
			
			
			
			
		Rys. Opis	Indeks
		1 Wtyk AMP 8-pin	175.0525.1
		2 Wtyk AMP 14-pin	175.0404
		3 Wtyk Amphenol 2-pin	175.0067
		4 Wtyk Amphenol 2-pin	175.0127
		5 Wtyk Amphenol 4-pin	175.0006
		6 Wtyk Amphenol 6-pin	175.0005
		7 Wtyk Amphenol 7-pin (wersja Z)	175.0382
		8 Wtyk Amphenol 8-pin	175.0247
		9 Wtyk Amphenol 10-pin	175.0064
		10 Wtyk Amphenol 14-pin	175.0129
		11 Wtyk Amphenol 18-pin kpl.	175.0405
		12 Wtyk Binder 7-pin	175.0155
		13 Wtyk Burndy 8-pin kpl.	175.0406
		14 Wtyk Burndy 12-pin kpl.	175.0407
		15 Wtyk DDK 5-pin	175.0343
		16 Wtyk DDK 10-pin	175.0344
		17 Wtyk diodowy 3-pin	175.0290
		18 Wtyk Harting 6-pin	175.0301
		19 Wtyk okrągły 5-pin	175.0063
		20 Wtyk okrągły 5-pin	175.0102
		21 Wtyk okrągły 7-pin	175.0484
		22 Wtyk Jack 3-pin	175.0434
		23 Wtyk Neutrik 5-pin	175.0449
		24 Wtyk Redel 2-pin	175.0400
		25 Wtyk okrągły 3-pin	175.0341
		26 Wtyk 7-pin	175.0249
		27 Wtyk Tuchel 3-pin	175.0009
		28 Wtyk Tuchel 5-pin	175.0011
		29 Wtyk Tuchel 5-pin (przykręcany)	175.0012
		30 Wtyk Tuchel 7-pin	175.0273
		31 Wtyk Tuchel płaski 9-pin	175.0046

Uchwyty do elektrod otulonych



1



2

Poz.	Typ	Obciążalność przy 60% cyklu pracy	Przyłącze przewodu spawalniczego	Średnica elektrody	Przekrój przewodu	Indeks
1	DE 2200 K	200 A	Bezpośrednie	2 - 4 mm	25-35 mm ²	512.D470
1	DE 2300 K	300 A	Bezpośrednie	2 - 6,3 mm	50-70 mm ²	512.D471
1	DE 2400 K	400 A	Bezpośrednie	4 - 8 mm	70-95 mm ²	512.D472
1	DE 2500 K	500 A	Bezpośrednie	4 - 10 mm	70-95 mm ²	512.D480
2	DE 2200	200 A	Końcówka M8	2 - 4 mm	25-35 mm ²	512.D060
2	DE 2300	300 A	Końcówka M8	2 - 6,3 mm	35-70 mm ²	512.D070
2	DE 2400	400 A	Końcówka M10	4 - 8 mm	50-95 mm ²	512.D080
2	DE 2500	500 A	Końcówka M10	4 - 10 mm	70-120 mm ²	512.D090

Uchwyty do elektrożłobienia i elektrody węglowe



Typ	Obciążalność (60%) cykl pracy)	Średnica elektrody	Długość	Indeks
K10	500 A	4 - 10 MM	2,10 m	516.D124
K10	500 A	4 - 10 MM	3,00 m	516.D001
K12	600 A	4 - 12 MM	2,10 m	516.D125
K12	600 A	4 - 12 MM	3,00 m	516.D002
K12T	600 A	4 - 12 MM	2,10 m	516.D154
K12T	600 A	4 - 12 MM	3,00 m	516.D142
K16	1000 A	8 - 16 MM	2,10 m	516.D126
K16	1000 A	8 - 16 MM	3,00 m	516.D003
K16T	1000 A	8 - 16 MM	2,10 m	516.D155
K16T	1000 A	8 - 16 MM	3,00 m	516.D150
K20	1200 A	9,5 - 19 MM	2,10 m	na zapytanie
K20	1200 A	9,5 - 19 MM	3,00 m	na zapytanie

Elektrody węglowe ABIARC

ABIARC elektrody węglowe (DC) z zaokrąglonym końcem				
Typ		Amperaż	Ilość sztuk	Indeks.
4 x 305 mm	(5/32" x 12")	250	50	515.0015
5 x 305 mm	(3/16" x 12")	300	50	515.0016
6.5 x 305 mm	(1/4" x 12")	400	50	515.0017
8 x 305 mm	(5/16" x 12")	500	50	515.0018
9.5 x 305 mm	(3/8" x 12")	600	50	515.0019
13 x 355 mm	(1/2" x 14")	900	50	515.0020

ABIARC elektrody węglowe (AC) z zaokrąglonym końcem				
Typ		Amperaż	Ilość sztuk	Indeks.
4 x 305 mm	(5/32" x 12")	250	50	515.0021
5 x 305 mm	(3/16" x 12")	300	50	515.0022
6.5 x 305 mm	(1/4" x 12")	350	50	515.0023
9.5 x 305 mm	(3/8" x 12")	450	50	515.0024

ABIARC elektrody węglowe (DC) z możliwością przedłużania				
Typ		Amperaż	Ilość sztuk	Indeks.
9.5 x 430 mm	(3/8" x 17")	600	50	515.0027
13 x 430 mm	(1/2" x 17")	1400	50	515.0028
16 x 430 mm	(5/8" x 17")	1800	50	515.0029
19 x 430 mm	(3/4" x 17")	2000	50	515.0030

ABIARC elektrody węglowe (DC) płaskie				
Typ		Amperaż	Ilość sztuk	Indeks.
10x5x305 mm		400	50	515.0025
15x5x305 mm		550	50	515.0026

Specjalne dysze gazowe do uchwytów MIG/MAG

Dysze gazowe chłodzone cieczą



Poz.	Typ	Indeks
1	Dysza gazowa chłodzona cieczą MB/AUT 401/501	145.0064
2	Dysza gazowa chłodzona cieczą MB/AUT 602	145.0105
3	Dysza gazowa chłodzona cieczą RB/AUT 610	145.0396

Zestaw specjalny do uchwytów MB 401/501 do spawania w wąskich szczelinach



Dane techniczne:

Obciążalność: max 250A CO₂
 Cykl pracy: 60%

Poz.	Opis	Indeks
1	Przedłużka dyszy	030.0010
2	Dysza gazowa	145.0166
3	Element centrujący	030.0118
4	Końcówka prądowa M8 dla drutu Ø 1,0 mm	140.0343
4	Końcówka prądowa M8 dla drutu Ø 1,2 mm	140.0475

Końcówki prądowe

Posrebrzane końcówki prądowe o przedłużonej żywotności



ABITIP PLUS Ø 1,6



HDS Ø 1,2

Wymiar	Ø drutu	CuCrZr posrebrzana	ABITIP PLUS	HDS
M6/D= 8/28,0	0,8	147.0054	144.0054	-
	1,0	147.0245	144.0245	147.5245
	1,2	147.0382	144.0382	147.5382
M8/D=10/30,0	0,8	147.0117	144.0117	-
	1,0	147.0316	144.0316	147.5316
	1,2	147.0445	144.0445	147.5445
	1,4	147.0536	144.0536	147.5536
	1,6	147.0590	144.0590	147.5590

CuCrZr posrebrzana:

Końcówka prądowa o podwyższonej żywotności, wykonana ze stopu miedzi z chromem i cyrkonem. Pokryta warstwą srebra w celu ograniczenia przywierania rozprysku i poprawienia przewodności cieplnej i elektrycznej

ABITIP PLUS:

Końcówka prądowa o podwyższonej żywotności, wykonana ze stopu miedzi z chromem i cyrkonem. Posiada wysokiej jakości otwór o bardzo gładkiej powierzchni. Pokryta warstwą srebra w celu ograniczenia przywierania rozprysku i poprawienia przewodności cieplnej i elektrycznej

HDS:

Końcówka prądowa o najwyższej żywotności, wykonana ze stopu miedzi utwardzonej dyspersyjnie, zachowująca twardość w wysokich temperaturach - nawet do 800°C. Posiada wysokiej jakości otwór o bardzo gładkiej powierzchni. Dodatkowo pokryta warstwą srebra w celu ograniczenia przywierania rozprysku i poprawienia przewodności cieplnej i elektrycznej

Nasz program produkcji:

■ MIG/MAG

- Uchwyty spawalnicze
- Uchwyty maszynowe i specjalne
- Uchwyty spawalnicze Push-Pull
- Uchwyty z odciąganiem spalin
- System gniazd i wtyków centralnych

■ TIG

- Uchwyty spawalnicze
- Uchwyty maszynowe i specjalne

■ PLAZMA

- Uchwyty do cięcia
- Uchwyty spawalnicze
- Uchwyty maszynowe i specjalne

■ Wyposażenie peryferyjne stanowisk zrobotyzowanych

- Uchwyty spawalnicze MIG/TIG/Plazma dla robotów
- Złącza antykolizyjne CAT2/iCAT
- System wymiany szyjki palnika ATS-Rotor
- System wymiany narzędzia WWS
- Stacja obcianiania drutu DAV
- Stacja czyszcząca BRS-LC, BRS-CC oraz BRS-FP
- Urządzenie podawania drutu APD-MF

■ Akcesoria spawalnicze

- Urządzenia chłodzące
- Gniazda i wtyki przewodów spawalniczych
- Środki przeciwodpryskowe i pasty oraz wiele innych ...



ABICOR BINZEL Technika Spawalnicza Sp. z o.o.
 ul. Budowlanych 46B, 45-123 Opole
 Telefon: +48 (77) 466 73 42
 Fax: +48 (77) 466 64 22
 Email: info@binzel-abicor.com.pl

www.binzel-abicor.com.pl